

מכרז פומבי מספר 2/2019

רכש הצטיידות מטבחוני חימום בניינים 7 8

עבור המרכז לבריאות הנפש מעלה הכרמל

סיוור קבלנים חובה :

תאריך: 31/10/19 בשעה 11:00
במרכז הרפואי לבריאות הנפש מעלה הכרמל
ברחוב האלה 17, טירת הכרמל
בניין הנהלה – חדר ישיבות צהוב.

המועד האחרון לפנייה לשאלות :

תאריך: 7/11/19 בשעה 12:00
הפנייה תיעשה באמצעות המייל לידי יניב בן-דוד:
1. YANIV.BEN-DAVID@PSmh.HEALTH.GOV.IL
2. באחריות הספק - יש לוודא הגעת השאלות למייל טלפונית במספר :
050-6265126 או 04-8559212

המועד האחרון להגשת הצעות:

יום ב' ה- 18/11/19 עד השעה 13:00 בדיוק
בתיבת המכרזים הנמצאת במבנה המנהלה – קומה ראשונה –
ליד לשכת הנהלה אדמיניסטרטיבית
במרכז לבריאות הנפש מעלה הכרמל
רחוב האלה 17 טירת הכרמל

ערכו :

יניב בן דוד , ס. מנהלת אדמיניסטרטיבית.
עו"ד - מיטל זילברמן, יועצת משפטית.
ייעוץ מקצועי: נחשון תכנון מטבחים.

פרטי הספק המציע

יש למלא בכתב ברור וקריא

שם הספק המציע: _____

שם איש הקשר: _____

טלפון נייד: _____

מייל: _____

פקס: _____

מכרז פומבי מספר 2/2019 עבור המרכז לברה"נ מעלה הכרמל

המרכז לבריאות הנפש מעלה הכרמל (להלן – "המזמין") פונה בזאת לקבלת הצעות מחיר

לרכש הצטיידות מטבחוני חימום בניינים 7-8.

1. עבור המרכז לברה"נ מעלה הכרמל (להלן – "השירות").
2. את מסמכי המכרז, ניתן לראות באתר האינטרנט של מנהל הרכש הממשלתי או אצל יניב בן דוד – ס. מנהלת אדמיניסטרטיבית, שבמבנה המנהלה בימים א-ה בין השעות 8:00 עד השעה 15:00 ובתיאום מראש.
3. כל המסמכים המצורפים למכרז זה (להלן: "מסמכי המכרז") מהווים חלק בלתי נפרד ממנו ויש לראותם כמשלימים זה את זה.
4. את ההצעות בחוברת המכרז יש להגיש במעטפה סגורה המצורפת, נושאת ציון מכרז מס' **2/2019 בלבד וללא סימני זיהוי** במסירה אישית **עד 18/11/19 בשעה 13:00** (להלן – "המועד הקובע") בתיבת המכרזים, שבמשרדי המזמין, בצמוד למשרדה של המנהלת האדמיניסטרטיבית.

אין לציין את שם השולח על המעטפה.

5. אי מילוי תנאי ו/או צירוף מסמך כלשהו ו/או כל חסר ו/או עריכת שינוי/תוספת במסמכים ובתנאי המכרז ו/או כל הסתייגות בין ע"י תוספת בגוף המסמכים, ובין ע"י מכתב תוספת בגוף המסמכים, ובין ע"י מכתב לוואי ובין ע"י כל דרך אחרת, פרט לאמור במסמכי המכרז, לא יהיו ברי תוקף והם עשויים לגרום לאי הבאת ההצעה לדיון ופסילתה.
6. למכרז רשאים להגיש הצעות ספקים העומדים בדרישות המכרז ובתנאים והמסוגלים לספק את השירות כאמור במסמכי המכרז.
7. כל התקשרות ליישום ההצעה תכלול התחייבות המציע לעמוד בתנאי הסכם ההתקשרות בנוסח המצורף למסמכי המכרז.
8. המזמין אינו מתחייב לקבל את ההצעה הזולה ביותר או כל הצעה שהיא ואין בהוצאת הזמנה זו כדי לחייב את המזמין להוציא את ההזמנה לפועל.
9. ספק שיש לו השגות לגבי הדרישות, מתבקש להודיע באופן מיידי באמצעות פקס **ומייל** למס':
04-8559216 לידי הח"מ וגם באמצעות המייל: **YANIV.BEN-DAVID@PSMH.HEALTH.GOV.IL**

המזמין לא יתחשב בפרטים/מידע שנמסרו ע"י גורם אחר.
פניה לשאלות יתקבלו עד **ליום ה' בתאריך 7/11/19, עד השעה 12:00 בלבד**, פניות אשר יתקבלו במועד מאוחר יותר לא יקבלו התייחסות, יש לוודא הגעת השאלות למייל: **YANIV.BEN-DAVID@PSMH.HEALTH.GOV.IL** : 04-8559212 או 050-6265126.

בברכה,

דלית כץ-סולברג
מנהלת אדמיניסטרטיבית

תנאים כלליים:

1. אופן עריכת המכרז

- 1.1.1 המכרז יתנהל כדלקמן :
- 1.1.2 **בשלב הראשון**: תבדוק ועדת המכרזים את עמידת המציעים והצעותיהם באמות המידה כמפורט בפרק ב' להלן ובדרישות המפרט הטכני. הועדה תהא רשאית לדרוש מהמציע מסמכים נוספים והבהרות, אם סברה כי הדבר דרוש לה לצורך בדיקת הצעות שהוגשו למכרז.
- 1.1.3 **בשלב השני**: תנקד וועדת המכרזים את הצעות שעמדו באמות המידה ובדרישות המפרט הטכני על פי הפרמטרים לניקוד כמפורט בסעיף 9 להלן. הועדה רשאית לדרוש מהמציע מסמכים נוספים והבהרות לצורך מתן הניקוד המשוקלל.
- 1.1.4 **בשלב השלישי**: ועדת המכרזים תערוך השוואה בין הצעות המציעים ותבחר בזוכה אשר יהיה בעל הניקוד המשוקלל הגבוה ביותר בהתאם לאמות המידה המפורטות בסעיף 9 להלן ובכפוף לדין.
- 1.1.5 מובהר בזאת, כי על אף האמור לעיל הועדה תהיה רשאית על פי שיקול דעתה לערוך מו"מ עם מציעים מתאימים, כולם או חלקם, אשר לאחריו תבקש מהמציעים להגיש הצעת מחיר סופית ומיטבית. השלבים אינם תלויים זה בזה, הועדה רשאית לשנות את סדר השלבים לבחינה ו/או לבטל/להוסיף שלבים נוספים ככל שהדבר דרוש לה לצורך בחינת הצעות ובכפוף לדין. מובהר בזאת כי הועדה רשאית על פי שיקול דעתה לפצל את הזכיה למספר ספקים.

1.2. למונחים הבאים תהיה המשמעות שלצידם:

- 1.2.1 "החווה" – החווה המצורף כנספח א' למכרז זה, לרבות נספחיו.
- 1.2.2 "המזמין" – המרכז הרפואי לבריאות הנפש מעלה הכרמל.
- 1.2.3 "הספק" – הספק/ים שייבחר כזוכה במכרז.
- 1.2.4 "הצעת המחיר" – הכוללת את כל פריטי המכרז ומחירים, כפי שיוגש במסגרת הצעה זו, כולל הדרכה ותחזוקה שוטפת ובכפוף למפורט במסמכי המכרז.
- 1.2.5 "ועדת המכרזים" – ועדת המכרזים של המזמין.
- 1.2.6 "ציוד למטבח" – על פי המפרט הטכני ויתר מסמכי המכרז, לרבות אחריות ושירות כולל חלפים.

2. נספחים

- 2.1 הנספחים למכרז זה, המהווים חלק בלתי נפרד ממנו, הם:
- 2.1.1 נספח א' - הסכם ההתקשרות;
- 2.1.2 נספח ב' - מפרט טכני ודרישות;
- 2.1.3 נספח ג' - טופס הגשת הצעה+ כתב כמויות;
- 2.1.4 נספח ד' - בוטל;
- 2.1.5 נספח ה' - טופס הצהרה מעמד משפטי;
- 2.1.6 נספח ו' - טבלת הוכחת ניסיון המציע;
- 2.1.7 נספח ז' - מבוטל

ב. תנאי סף להשתתפות במכרז

3. כללי

- 3.1. במכרז רשאים להשתתף רק מציעים שיתנו את המענה המלא הנדרש בהתאם לנספח ב' למכרז ויתר תנאי המכרז כפי שיפורט להלן. ועדת המכרזים תהיה רשאית שלא לדון בהצעת מציע שהצעתו אינה עומדת בכל התנאים.
- 3.2. תנאי סף המתייחס למציע צריך להתקיים במציע עצמו ולא בתאגיד קשור, באורגן של המציע, בבעל מניות או בכל גורם אחר.

4. מעמדו המשפטי של המציע

- 4.1. על המציע להיות תושב ישראל או תאגיד הרשום בישראל על פי דין.
- 4.2. אם המציע הינו יחיד, עליו לצרף לטופס ההצעה אישור על היותו עוסק מורשה.
- 4.3. אם המציע הוא תאגיד, על המציע לציין בטופס ההצעה את שמות מורשי החתימה מטעמו ולצרף לטופס ההצעה אישור מהמרשם הרלוונטי המעיד על רישום התאגיד, ואישור עו"ד או רו"ח בדבר זהות מורשי החתימה וסמכותם לחייב את המציע בחתימתם.
- 4.4. אם המציע הוא תאגיד שאינו רשום בישראל, עליו לצרף לטופס ההצעה את פרטי נציגו בישראל.

5. ניסיון באספקת והתקנת ציוד למטבח לרבות מתן שירות לאחר התקנה

על המציע להיות בעל ניסיון חיובי מוכח של אספקת ציוד למטבח מהסוגים המפורטים בכתב הכמויות למוסדות בישראל לרבות מתן שירות, וזאת במהלך חמש (5) השנים האחרונות, בהיקף של לפחות שני פרויקטים. לצורך הוכחת ניסיון המציע, יש למלא את הפרטים הנדרשים בטבלה המצורפת כנספח ו' למכרז. מובהר, כי ועדת המכרזים תהיה רשאית ליצור קשר עם המוסדות השונים לצורך בדיקת הניסיון החיובי ואיכות השירות ותנקד את המציעים בהתאם להמלצות שינתנו.

6. השתתפות בסיור ספקים – חובה.

שיתקיים בתאריך: 31/10/19 ובשעה: 11:00 במרכז הרפואי לבריאות הנפש מעלה הכרמל ברח' האלה 17 טירת כרמל.

ג. אמות המידה לבחירת ההצעה הזוכה:

שקלול ההצעות ייעשה על פי המפורט להלן:

60%	מחיר	.1
	<p>מחיר הציוד למטבח לרבות שנת אחריות אחת לרבות חלפים הכלולים במחיר. החישוב יבוצע כדלקמן: ההצעה הזולה ביותר תזכה את המציע בניקוד המקסימאלי ההצעה הזולה אחריה תנוקד באופן יחסי. להלן דוגמה לשם המחשה בלבד: הניקוד המקסימאלי כאמור בטופס הצעת המחיר הינו 6 נקודות.</p> <p>מציע א' – הגיש הצעה בסך 100 ₪.</p> <p>מציע ב' – הגיש הצעה בסך 80 ₪</p> <p>מציע ג' – הגיש הצעה בסך 60 ₪</p> <p>חישוב יחסי</p> <p>מציע ג' יקבל 60 נקודות.</p> <p>מציע ב' יקבל $60 * 60 / 80 = 45$ נקודות</p> <p>מציע א' יקבל $60 * 60 / 100 = 36$ נקודות</p>	
10%	<u>ניסיון והמלצות</u>	.2
	<p>ניסיון חיובי באספקת והתקנת ציוד מסוג זה למוסדות לרבות מתן שירות – לצורך קבלת ניקוד בגין אמת מידה זו יש למלא את הפרטים הנדרשים בטבלה המצורפת כנספח ו' למכרז.</p>	
30%	<u>איכות הציוד:</u>	.3
	<p>איכות הציוד, ובחינת התאמתו למפרט הנתונים הטכניים שבדרישות בית החולים ינוקדו ע"י היועץ המקצועי למכרז למכרז ובאחריותו.</p>	

ד. תנאים נוספים

7. מועדי אספקה

הספק הזוכה יידרש לספק ולהתקין את הציוד בבית החולים לא יאוחר מ-60 ימים ממועד הוצאת הזמנה ע"י המזמין, כל זאת בתאום עם הנדסת בית החולים. מובהר, כי פיגור במועד אספקת ציוד המטבח והתקנתו יגרור פיצוי מוסכם בסך 500 ₪ לשבוע, בגין כל שבוע פיגור אשר יקוץ מהתמורה המגיעה לספק הזוכה. עם זאת, עיכובים שייגרמו כתוצאה מהתנהלות ביה"ח ומי מטעמה הקשורים לפרויקט לא ייחשבו כעיכוב במניין הימים.

8. תצהירים, אישורים ומסמכים נדרשים

- 8.1 מבלי לגרוע מהדרישות המפורטות במכרז לצירוף מסמכים, על המציע לצרף להצעתו את המסמכים הבאים:
 - 8.1.1 העתק תעודת ההתאגדות של המציע חתומה על ידי מנהל המרשם הרלבנטי (אם המציע הוא תאגיד) או העתק תעודת עוסק מורשה לפי חוק מס ערך מוסף, תשל"ו-1975.
 - 8.1.2 אישור תקף בדבר ניהול ספרים כדיון, כנדרש לפי חוק עסקאות גופים ציבוריים, תשל"ו-1976.
 - 8.1.3 אישור עו"ד או רו"ח בדבר זהות מורשי החתימה וסמכותם לחייב את התאגיד בחתימתם.
 - 8.1.4 כל מסמכי המכרז כשהם חתומים בר"ת בכל דף ובאופן מלא במקום המסומן על ידי מורשי החתימה של המציע.
 - 8.1.5 קטלוג \ ברושורים רלבנטיים \ מפרטים לכל פריט ופריט - יש לסמן את הברושור בהתאם למסמך כתב הכמויות. ספק שלא יגיש את המפרטים/קטלוגים לכל פריט ופריט, עלול להיפסל.
 - 8.1.6 טופס הגשת הצעה - נספח ג' למכרז כשהוא חתום באופן מלא ע"י מורשי החתימה.
- 8.2 בנוסף, אם עסקו של המציע הוא בשליטת אישה, כמשמעות הדבר בסעיף 2ב' לחוק חובת המכרזים, תשנ"ב-1992, יצרף המציע להצעתו אישור כנדרש בחוק ותצהיר המאשר זאת.
- 8.3 כמו כן, ככל שמציע מבקש לקבל העדפה בהתאם להוראות תקנות המכרזים (העדפת תוצרת הארץ) התשנ"ה-1995 (להלן: "התקנות"), עליו לצרף למסמכי הצעתו, אישור רו"ח לעניין מרכיב המרכיב הישראלי במחיר של כל טובין לשם קבלת העדפה כאמור.
- 8.4 לתשומת לב: על המציע לוודא כי המספר המזהה (לדוגמא מס' ח.פ. או מס' עוסק מורשה) בכל המסמכים המוגשים מטעמו, לרבות תעודת ההתאגדות, אישורי רשויות המס וכיו"ב, יהיה זהה. אם אין התאמה במספר המזהה, על המציע לצרף אישור או הסבר מטעם הרשויות המוסמכות לכך בדבר אי התאמה.
- 8.5 ועדת המכרזים רשאית לדרוש מהמציע הבהרות ו/או מסמכים נוספים או חלופיים על אלה המפורטים לעיל, אם סברה כי הדבר דרוש לה לשם בדיקת ההצעות ו/או לצורך הכרעה במכרז.

ה. אופן התנהלות המכרז

9. הליך הבהרות

פניה לשאלות יתקבלו עד לתאריך **7/11/19, עד השעה 12:00 בלבד**, פניות אשר יתקבלו במועד מאוחר יותר לא יקבלו התייחסות, יש לוודא הגעת השאלות למייל: **YANIV.BEN-DAVID@PSMH.HEALTH.GOV.IL** וטלפונית במס': 04-8559212 או 050-6265126.

רק בקשה להבהרות שיועברו לידי הגורם שפרטיו מצוינים לעיל, מחייבות את עורך המכרז.

- 9.1 על הפונה לציין בפנייתו את מספר המכרז, את פרטיו ואת פרטי ההתקשרות איתו לצורך קבלת תשובה, לרבות טלפון, פקס, כתובת ודואר אלקטרוני.
- 9.2 המזמין אינו מתחייב להשיב לשאלות שישאלו במועד או לשאלות שיומצאו לאחר המועד האחרון הקבוע לעיל להגשת הבהרות. המזמין רשאי לשנות את תנאי המכרז עד למועד הגשת ההצעות ומחובתו של המציע להתעדכן על שינוי פרטי המכרז ככל שיהיו במסמך התשובות לשאלות שישלח במייל בחזרה למשתתפי המכרז.

10. מבנה ההצעה

- 10.1 ההצעה תוגש באמצעות טופס ההצעה (נספח ג' למכרז). המציע יפרט בטופס ההצעה את המידע הנדרש באופן מלא ומדויק, וימספר את דפי ההצעה והנספחים.
- 10.2 על המציע לצרף לטופס ההצעה את המסמכים המפורטים בטופס ההצעה ולסמן על גבי כל מסמך את הסעיף בטופס ההצעה אליו הוא מתייחס.
- 10.3 מסמכים שהמציע רשאי לצרף ושאינם מהווים חלק מטופס ההצעה יצורפו כשהם מתוויקים בכריכה נפרדת (תיק, קלסר) ומסומנים בהפניה לסעיף הרלבנטי בטופס ההצעה.
- 10.4 המציע אינו רשאי לצרף לטופס ההצעה כל מסמך - בכל מדיה שהיא - שאינו נדרש במפורש או שהגשתו לא הותרה במפורש. המזמין יתעלם ולא יתחשב בצירוף כאמור. על אף האמור לעיל, בטבלאות שבהן חסרות שורות לצורך מתן מענה למכרז, רשאי המציע להוסיף שורות ו/או דף מצולם של הטבלה המרחיב את מספר השורות לצורך הפירוט הנוסף. הדף המצולם יוצמד לטופס ההצעה במקום שבו מפורטת הטבלה.
- 10.5 ההצעה תוגש בעברית.
- 10.6 טופס ההצעה, לרבות המסמכים המצורפים אליו, מהווה חלק בלתי נפרד ממסמכי המכרז, ומחייב את המציע לכל דבר ועניין. עם זאת, במקרה של סתירה בין טופס ההצעה לבין גוף המכרז, יגבר האמור בגוף המכרז.

11. הגשת ההצעה

- את ההצעה יש להגיש במעטפה סגורה המצורפת, נושאת ציון מכרז מס' **2/2019 בלבד וללא סימני זיהוי**
- עד **ליום 18/11/19 עד השעה 13:00** (להלן – "המועד הקובע") בתיבת המכרזים, שבמשרדי המזמין, בצמוד למשרדה של המנהלת האדמיניסטרטיבית קומה א' בניין הנהלה.
- אין לציין את שם השולח על המעטפה.
- מעטפה שתגיע לאחר המועד הנ"ל לא תשתתף במכרז.
- משלוח ההצעה בדואר או בכל דרך אחרת הינו על אחריותו הבלעדית של המשתתף.
- 11.1 כל עמוד בעותק המקורי של טופס ההצעה ייחתם בחותמת המציע ובחתימתו. מקום בו נדרשת חתימת המציע, יחתום מורשה חתימה מטעם המציע.
 - 11.2 החוזה ייחתם בעמוד האחרון בחותמת המציע ובחתימתו, וביתר העמודים – בחותמת ובחתימה בראשי תיבות של המציע. מקום בו נדרשת חתימת המציע, יחתום מורשה חתימה מטעם המציע.
 - 11.3 הגשת ההצעה במועד המצוין לעיל היא על אחריות המציע. הצעה שתוגש במועד מאוחר יותר לא תיבחן ותוחזר לשולחה.

11.4. בשום מקרה אין להגיש את ההצעה בדואר אלקטרוני או בפקס.

11.5. הגשת ההצעה החתומה מהווה ראייה חלוטה לכך שהמציע קרא את כלל מסמכי המכרז, הבין את האמור בהם ונתן להם את הסכמתו הבלתי מסויגת.

12. תוקף ההצעה

12.1. ההצעה תעמוד בתוקפה עד להחלטה בדבר ההצעות הזוכות ולמשך 90 ימים נוספים לאחר מתן ההחלטה, וזאת למקרה שבו מציע שזכה במכרז יחזור בו מהצעתו או שההתקשרות החוזית איתו תסתיים מכל סיבה שהיא. בנסיבות אלה רשאית ועדת המכרזים להכריז על בעל ההצעה הבאה אחריה בטיבה כזוכה במכרז (גם אם לא בחרה בו ככשיר נוסף), ובלבד שבמועד קבלת ההחלטה ממשיכים להתקיים במציע תנאי הכשירות שנדרשו להשתתפות במכרז.

12.2. ועדת המכרזים רשאית לבחור בהצעה הבאה בטיבה כאמור לעיל, גם לאחר חלוף 90 יום ממועד ההחלטה בדבר ההצעה הזוכה, ובלבד שהמציע נתן לכך את הסכמתו.

13. חתימה על החוזה

13.1. המזמין יחתום על החוזה עם הזוכה במכרז.

13.2. כתנאי לחתימת החוזה על ידי המזמין, יידרש הזוכה להמציא למזמין, בתוך המועד שייקבע בהודעת הדרישה, את כל המסמכים, ההתחייבויות והאישורים המפורטים בחוזה.

13.3. אי המצאת המסמכים בתוך המועד שהוקצב לכך מהווה הפרה של תנאי המכרז. במקרה כזה תהיה ועדת המכרזים רשאית להכריז על ביטול זכייתו של המציע במכרז. כל זאת מבלי לגרוע מזכותו של המזמין להיפרע מהמציע בגין כל נזק נוסף שייגרם לו כתוצאה מההפרה.

13.4. במקרה של אי המצאת המסמכים כאמור, או במקרה של הפרה אחרת של החוזה בסמוך לאחר חתימתו, רשאית ועדת המכרזים לבחור במציע הבא בתור כזוכה במכרז, והאמור לעיל, ולרבות בסעיף קטן זה, יחול על הזוכה החלופי.

14. דרישה למידע נוסף או הבהרות

14.1. ועדת המכרזים רשאית לבקש מכל מציע בכל שלב של המכרז הבהרות בכתב או בעל פה להצעה, ובלבד שלא יהיה בכך כדי לאפשר למציע לשנות את הצעתו או להעניק לו יתרון בלתי הוגן על מציעים אחרים. הבהרות אלו יהיו חלק בלתי נפרד מההצעה.

14.2. ועדת המכרזים רשאית לדרוש מכל מציע השלמת מידע חסר, המלצות או אישורים המתייחסים לדרישות המפורטות במכרז, לצורך בחינת עמידתו של המציע בתנאי המכרז, וכן לבצע כל פעולה אחרת הדרושה לבחינת ההצעה.

14.3. ועדת המכרזים רשאית להורות על תיקון פגם שנפל בהצעה או להבליג על הפגם, אם מצאה כי אין בכך כדי לפגוע בשוויון בין המציעים או כי החלטה זו משרתת באופן המרבי את תכליתו של מכרז זה.

15. הצעה מסויגת, מותנית או תכסיסנית

15.1. מציע לא יסייג את הצעתו או יתנה אותה באופן שאינו עולה בקנה אחד עם דרישות המכרז. המזמין יהיה רשאי לפסול הצעה מסויגת או מותנית או להתעלם מהסייג או מהתנאי, מטעמים שיירשמו.

15.2. מציע הסבור כי דרישות המכרז ראויות להתניה או להסתייגות, רשאי להעלות את השגותיו או הערותיו במסגרת הליך ההבהרות.

15.3. הצעה תכסיסנית או שיש בה משום חוסר תום לב או הצעה שמניתוח שלה עולה כי היא הפסדית או שאין לה בסיס כלכלי ברור ומוצק שניתן להסבירו עלולה להיפסל.

16. עיון במסמכי המכרז ובהצעה הזוכה

16.1. ועדת המכרזים תאפשר למציע שהפסיד במכרז לעיין בפרוטוקול ועדת המכרזים ובמסמכי ההצעה הזוכה, בהתאם לקבוע בתקנה 21(ה) לתקנות חובת המכרזים, תשנ"ג-1993, ובהתאם להלכה הפסוקה.

16.2. יודגש כי שיקול הדעת בדבר היקף זכות העיון של המציעים הוא של ועדת המכרזים בלבד.

17. ביטול

17.1. המזמין יהיה רשאי, בכל שלב של המכרז, לבטל את המכרז. המציעים מוותרים בזאת על סעד של אכיפה ו/או פיצויים חיוביים בשל ביטול המכרז.

18. מטבע

18.1. סכום כסף או ערכו של נכס שעל המציע לנקוב בו, יהיה נקוב בשקלים חדשים, והוא יירשם במספרים ובמילים. במקרה של סתירה בין הסכום הרשום במספרים לבין הסכום הכתוב במילים, יגבר האחרון.

18.2. לא צוין סוג המטבע, ייחשב המחיר שהוצע על ידי המציע כנקוב בשקלים חדשים.

19. קניין המזמין במסמכים

19.1. מסמכי המכרז הם רכושו של המזמין ואין לעשות בהם שימוש אלא לצורך הגשת הצעות.

20. היררכיה בין מסמכים, פרשנות וסמכות שיפוט

20.1. החוזה על נספחיו, מהווה חלק בלתי נפרד ממסמכי המכרז.

20.2. בכל מקרה של סתירה בין נוסח המכרז לבין נוסח החוזה, ייעשה מאמץ ליישב בין שני הנוסחים, ואם לא ניתן, יגבר הנוסח הספציפי יותר לנושא ההתקשרות.

20.3. ביטויים המופיעים בלשון יחיד משמעם גם בלשון רבים ולהיפך; ביטויים המופיעים בלשון זכר משמעם גם בלשון נקבה ולהיפך.

20.4. כותרות הסעיפים במכרז ובנספחיו הן למטרות נוחות ולא ישמשו לצרכי פרשנות.

נספח א' למכרז – הסכם ההתקשרות

שנערך ונחתם ב _____ חודש _____ 2019

מדינת ישראל / משרד הבריאות / המרכז הרפואי לבריאות הנפש מעלה הכרמל

ע"י מורשי החתימה המוסמכים לחתום בשמו

מרח' האלה 17 טירת כרמל

(להלן: "המרכז הרפואי" / "המזמין")

(להלן: "המזמין")

מצד אחד

לבין: _____ חברת _____ חפ' _____ שמענה _____
באמצעות מורשה חתימה:
טלפון _____ פקס _____
(להלן: "הספק")

מצד שני

הואיל: והמרכז הרפואי פרסם מכרז מס' _____ שעניינו רכישת ציוד למטבחוני חימום לבניינים 7-8 , אשר העתק מסמכיו מצורפים להסכם זה ומהווים חלק בלתי נפרד ממנו ויחולו על ההסכם ועל כל ההארכות. (להלן- "המכרז");

והואיל: והספק הגיש הצעתו למרכז הרפואי וועדת המכרזים של המרכז הרפואי בישיבתה מיום _____ קיבלה הצעתו, כולה או חלקה, והכריזה עליו כזוכה במכרז.

הוסכם בין הצדדים

ההתקשרות

1. על פי דרישת המזמין, הספק יספק למזמין את הציוד (להלן: "הטובין") המפורט בהצעת הספק במכרז (כתב המחירים והכמויות) המצורף להסכם ואשר מאפייניו מפורטים במפרט הנלווה לו (להסכם יצורפו הקטלוג והמפרט שהועברו על ידי הספק כחלק מהצעתו במכרז).

כתב המחירים והכמויות מצורף כנספח א' לחוזה ומהווה חלק בלתי נפרד ממנו.

מפרט טכני מצורף כנספח ב' לחוזה ומהווה חלק בלתי נפרד ממנו.

2. הספק מצהיר כי הוא בעל הידע, הניסיון וכוח האדם המקצועי; יש ויהיו ברשותו האמצעים והאישורים הנדרשים לביצוע התחייבויותיו על פי הסכם זה ועל פי דין, לרבות אישורים תקפים לטובין; הוא יבצע את אספקת הציוד במיומנות, ביעילות ובזהירות; הוא ממלא וימלא במשך תקופת ההסכם אחר הוראות הדין החלות עליו כמעביד כיצור, כיבואן, משווק, מאחסן או מוביל של הטובין; הוא בעל הזכויות לשיווק או הפצת הטובין והוא אינו מפר ולא יפר בתקופת ההסכם זכויות של צד שלישי, לרבות זכויות קניין רוחני.

האספקה

3. הציוד אשר יסופק על ידי הספק יהיה בהתאם למפורט באיכות מעולה, חדש, תקין, ראוי לשימוש ויתאים לדרישות התקנים הישראליים המתאימים.
4. הספק יספק למזמין את הציוד מהסוג שיפורט בהזמנה שתועבר לספק בפקס' או במייל, במועד שנקבע בהזמנה, ובמקום שנקבע בהזמנה.
5. נציג המזמין ו/או נציג הלקוח של המזמין שיקבל את הציוד יבדוק ויאשר את קבלתו בחתימתו על תעודת משלוח, והוא רשאי לסרב לקבלו אם הוא אינו עונה על דרישות ההסכם. עם אישור נציג המזמין תעבור הבעלות בטובין מהספק למזמין.
6. אספקת והתקנת הציוד באולם תבוצע ע"י הספק תוך 30 ימים ? ממועד בו הודיעה וועדת המכרזים על הזוכה ובכפוף לחתימת הסכם זה.
7. **אספקת הציוד והתקנתו לא יאוחר מיום _____:**
8. הספק יהיה אחראי לכל אבדן ונזק שחל בציוד עד למסירתו וקבלתו ע"י המזמין.

אחריות לטובין

9. הספק אחראי לכל פגם, אי התאמה וליקוי בטובין לתקופה של 12 חודשים ממועד מסירת הטובין, או לתקופה ארוכה יותר אם נקבעה כזו בדיון, בקטלוג או בתעודת האחריות שהוצאה לציוד (הספק ימסור למזמין תעודות אחריות כאמור).
10. הספק יתקן כל פגם, נזק, קלקול, ליקוי או אי התאמה, או יחליף פריט פגום כאמור, לפי דרישת המזמין ומייד עם דרישתו.

פיצוי בגין פיגור באספקה

11. הספק יפצה את המזמין בפיצוי מוסכם על סך 1000 ₪ לשבוע, בגין כל שבוע פיגור באספקת הפריטים נשואי הסכם זה מהמועד שנקבע לאספקת הטובין בהזמנה או בהסכם בכתב שנערך בגינה ועד למועד האספקה בפועל. מובהר, כי במקרה בו ייאלץ המזמין לרכוש מספק אחר את הטובין עקב אי עמידה בזמני האספקה כאמור, יתווסף לפיצוי לעיל סך השווה לתשלום היתר ששולם על ידי המזמין לספק האחר לעומת התשלום שהיה מועבר לספק בגין אספקת הפריטים במועד. מוסכם, כי המזמין רשאי לקזז את הפיצוי מתשלומים המגיעים לספק מהמזמין גם בגין אספקות אחרות.

ביטוח

12. הספק/ הקבלן/ נותן השירותים (לפי העניין) מתחייב לערוך ולקיים ביטוחים הולמים, ככל שנהוגים בתחום פעילותו (לפי העניין: ביטוח חבות מעבידים, ביטוח אחריות כלפי צד שלישי, ביטוח רכוש, ביטוח אחריות מקצועית, ביטוח חבות מוצר, ביטוח עבודות קבלניות, ביטוח משולב אחריות מקצועית/ מוצר, ביטוחי כלי רכב), בגבולות אחריות סבירים בהתאם לאופיים והיקפם של השירותים המבוצעים על ידו. ככל שיועסקו על ידי הספק/קבלן/נותן השירותים קבלני משנה, עליו לדרוש כי הללו יערכו ביטוחים כנ"ל או לחילופין לכלול בביטוחיו כיסוי לפעילותם.

הספק/ הקבלה/ נותן השירותים יודא כי בכל ביטוחי המתייחסים לשירותים נשוא ההתקשרות (למעט ביטוח מסוג עבודות קבלניות/הקמה) תיכלל הרחבת שיפוי כלפי מדינת ישראל – משרד הבריאות/ המרכז לבריאות הנפש מעלה הכרמל בגין אחריותם למעשי ו/או מחדלי הספק.

הספק/ הקבלה/ נותן השירותים יודא כי בביטוח מסוג עבודות קבלניות/הקמה, המתייחס לשירותים נשוא ההתקשרות, יכללו מדינת ישראל – משרד הבריאות/ המרכז לבריאות הנפש מעלה הכרמל כמבוטחים נוספים.

הספק/ הקבלה/ נותן השירותים יודא כי בכל ביטוחי המתייחסים לשירותים נשוא ההתקשרות ייכלל סעיף ויתור על זכות התחלוף/השיבוב כלפי מדינת ישראל – משרד הבריאות/ המרכז לבריאות הנפש מעלה הכרמל עובדיה והפועלים מטעמה (ויתור כאמור לא יחול בגין נזק בזדון).

המדינה שומרת לעצמה את הזכות לקבל מהספק אישור על קיום ביטוח או העתקי פוליסות, לפי דרישה.

אי עמידה בתנאי סעיף זה מהווה הפרה של הסכם זה.

אחריות לנזקים

13. הספק יהיה אחראי לכל פגיעה, אובדן, נזק, הוצאה או הפסד שנגרמו לכל אדם, לרכוש או לגוף, באופן ישיר או עקיף, עקב מעשה או מחדל של הספק או מי מטעמו, לרבות עובדיו, שלוחיו, מועסקיו וקבלני המשנה שלו, במסגרת פעולתם על פי הסכם זה או כתוצאה מהפרת התחייבויות הספק על פי ההסכם או על פי דין.

14. הספק מתחייב לתקן, להיטיב להשלים כל נזק ו/או אובדן, כאמור לעיל במועד הקרוב ביותר לאחר קרותם הכול לשביעות רצונו המלאה של המרכז הרפואי, אך אין בכך כדי לגרוע מזכות המרכז הרפואי לתקן את הנזק אם הספק לא עשה כן בהקדם ולחייב את הספק בתשלום הוצאותיו.

15. הספק ישא בכל נזק שיגרם על ידו ו/או מי מעובדיו או מי שפועל מטעמו לגופו של אדם, בין אם הוא עובד המרכז הרפואי בין אם צד ג' ו/או לרכושו ובלבד שהנזק אירע תוך כדי או עקב ביצוע הסכם זה ו/או הפרתו או בקשר אליו, בין באופן בלעדי, ובין יחד עם גורמים נוספים, בין מתוך זדון או מתוך רשלנות, או מחוסר ידע או בדרך אחרת.

16. הספק מתחייב בזה לשפות את המרכז הרפואי מיד עם דרישתו הראשונה בשל כל סכום שיאלץ לשלמו לצד שלישי והנובע מנזק הנובע מסעיף זה לעיל.

התמורה ותשלומה

17. המחיר הנקוב בהצעת הספק במכרז (כתב המחירים), הוא סופי ומוחלט ולא יחול בו כל שינוי מכל סיבה שהיא.

18. להסיר ספק, המחיר כולל הובלה, התקנה ושירות וכן כל הוצאה ישירה ועקיפה שיש לספק בקשר לרכישת הציוד, אספקתו והתקנתו באתר.

19. תעודת המשלוח של הספק לא תכיל כל סעיפים משפטיים ולא תכיל כל שינוי ביחס לתנאי המכרז חוזה זה.

אופן התשלום

20. לצורך תשלום התמורה יעביר הספק למזמין חשבונית מס עבור ציוד מטבחוני החימום שסופק בפועל למזמין, בצירוף העתקים של תעודות המשלוח שהחשבונית מתייחסת אליהן, והחתומות על ידי המזמין.

21. לאחר אישור החשבון על ידי המזמין, ישלם המזמין לספק את החשבון תוך 30 ימים מתום החודש בו אושר החשבון ("שוטף + 30").

22. המזמין ישלם את החשבון באמצעות המחאה או ע"י העברת הסכום לזכות חשבון הבנק של הספק (שפרטיו ימסרו למזמין על ידי הספק), לפי בחירת המזמין.

תנאי לביצוע התשלום הוא שהספק ימציא למזמין, לפי דרישתו, אישור תקף בדבר ניהול ספרים כדון, בהתאם לחוק עסקאות גופים ציבוריים (אכיפת ניהול חשבונות), תשל"ו-1976. המזמין ינכה במקור

כל מס או תשלום אחר שחלה עליו חובת ניכוי מס במקור על פי דין, אם חלה. לדרישת המזמין, מציא הספק אישור תקף בדבר גובה ניכוי מס במקור או פטור מניכוי.

שירות ותחזוקה

23. התמורה עבור הציוד, כוללת 1 שנות אחריות מלאה, שתחילתן במועד אספקתה של כל יחידת ציוד לפי העניין.
24. האחריות כוללת את כל חלקי המוצר ללא יוצא מהכלל, תחזוקה, תיקון תקלות, אספקת חלפים והתקנתם ע"י טכנאי מוסמך מטעם הספק והוצאת אישורי תקינות כפי שנדרש בחוק.
25. מבוטל.
26. הספק מתחייב כי התיקון יבוצע תוך 2 ימי עבודה (א'-ה') מקבלת הודעת המזמין על תקלה.
27. בגין כל יום של איחור בתיקון התקלה, ישלם הספק למזמין פיצוי מוסכם ללא הוכחת נזק בסך של 100 ₪ ליום מבלי לגרוע מכל סעד נוסף שלזכות המזמין על פי כל דין.

תרופות בשל הפרת חוזה

28. הפר הספק או צפוי להפר את התחייבויותיו על פי ההסכם, לרבות במקרה שבו הספק לא יספק את הטובין שהוזמנו עד למועד ההזמנה, יהיה המזמין רשאי לבטל את ההזמנה, להזמין את הטובין אצל ספק אחר או לבטל את ההסכם, והספק ישפה ויפצה את הקבלן בגין כל הוצאה או נזק שנגרמו לו כתוצאה מהפרה כאמור; וזאת מבלי לגרוע מכל זכות או סעד אחרים הנתונים למזמין על פי ההסכם ועל פי דין, לרבות חוק החוזים (תרופות בשל הפרת חוזה), תשל"א-1970.
29. בקרות כל אחד מן האירועים שלהלן, המזמין יהא זכאי לבטל חוזה זה לאלתר:
 - א. הספק הסב את התחייבויותיו בניגוד לחוזה זה;
 - ב. הספק הגיש בקשה להקפאת הליכים, הסדר נושים או לפירוק;
 - ג. הוגשה כנגד הספק בקשה למינוי כונס נכסים או בקשת פירוק והיא לא הוסרה תוך 14 יום;
 - ד. הספק הפר חוזה זה הפרה יסודית ולא תיקן אותה תוך 7 ימים מדרישת המזמין.

קבלן עצמאי

30. הספק הוא קבלן עצמאי ולא יהיו בין הספק, עובדיו, שלוחיו וכל הבא מטעמו, לרבות קבלני משנה, לבין המזמין או מי מטעמו, יחסי עובד-מעביד. היה וייטענו יחסי עובד ומעביד כאמור, וכתוצאה מכך יגרמו למזמין או מי מטעמו הוצאות או נזקים, הספק ישפה את המזמין או מי מטעמו, מיד עם דרישה ראשונה, בגין כל הוצאה או נזק כאמור.
31. הספק מצהיר ומתחייב כי כל העובדים, ספקי הטובין ונותני השירותים מטעמו ו/או מי שהוסמך מטעמו ועובדיהם יהיו עובדיו בלבד ומצהיר כי הודיע והבהיר לכל מי מהמועסקים על ידו בביצוע הסכם זה כי בינם ובין משרד הבריאות- המרכז הרפואי מעלה הכרמל לא מתקיימים כל יחסי עובד ומעביד, ועליו בלבד החובה והאחריות כלפיהם כמעביד, על כל המשתמע מכך.

סודיות

32. הספק ישמור בסודיות מלאה כל מידע שיגיע לידי או לידי עובדיו במסגרת הסכם זה, לא יעשה בו שימוש אלא לצורך ביצוע התחייבויותיו על פי ההסכם, וינקוט את האמצעים הדרושים כדי למנוע הגעת מידע כאמור לצד שלישי.

קיזוז 33.

המזמין רשאית לנכות ו/או לקזז מכל סכום שמגיע או שיגיע לספק ו/או למי מטעמו, מהמזמין ו/או מגורם הבריאות שעבורו מבוצעת הפניה ו/או ממי מטעמו, כל סכום שהספק חייב או יהיה חייב בתשלומו בהתאם לתנאי הפניה ו/או ההזמנה ו/או מכוח כל עסקה אחרת כולל פיצוי בגין נזקים.

34. סמכות שיפוט והדין החל

סמכות השיפוט הייחודית והבלעדית בכל סכסוך ו/או מחלוקת שיתגלעו בין הצדדים והנובעים ו/או קשורים בהסכם זה ו/או בביצועו תהיה לבית המשפט המוסמך בחיפה בלבד ועל פי הדין הישראלי.

שונות

35. הספק לא ישעבד, יעביר או ימחה הסכם זה או את זכויותיו או התחייבויותיו על פיו אלא אם נתקבלה לכך הסכמת המזמין מראש ובכתב.

36. לספק לא תהיה זכות עיכבון כלשהי כלפי המזמין.

37. הספק לא יהא רשאי להמחות התחייבויותיו ו/או חלקן על פי הסכם זה לכל אדם ו/או גוף, אלא בהסכמה מראש ובכתב של המרכז הרפואי. גם במקרה כאמור לעיל יישאר הספק אחראי כלפי המרכז הרפואי לגבי ביצוע כל האמור בהסכם זה.

38. אי אכיפה של זכות על פי הסכם זה ו/או אי דרישה לביצוע חובה, של מי מהצדדים על פי הסכם זה, לא תחשב כויתור על זכות ו/או דרישה לביצוע החובה.

39. ויתור, ארכה, או הקלה שניתנו על ידי צד להסכם למשנהו במקרה מסוים, לא יהוו תקדים למקרה אחר, ולא יהיה להם תוקף אלא אם נעשו בכתב.

40. לשינוי או תיקון הסכם זה לא יהיה תוקף אלא אם נעשה בכתב.

41. הודעה שתישלח מצד למשנהו לכתובת המפורטת בראש ההסכם יראו אותה כאילו נתקבלה כעבור 72 שעות מעת מסירתה בדואר; אם נשלחה בפקס – ביום העסקים שלאחר משלוחה, אם קיים בידי השולח אישור העברה; אם נמסרה ביד – בעת מסירתה.

לראיה באו הצדדים על החתום:

המזמין

הספק

מרכז בריאות הנפש מעלה הכרמל

GND	מטבח קצה מחלקתי – ק. קרקע
GNE	מטבח קצה מחלקתי – ק. קרקע
FRS	מטבח קצה מחלקתי – ק. עליונה

ציווד לרכישה ולייצור מיוחד
מפרט טכני ובקשה להצעות מחיר

מעודכן

אוקטובר 2019 * פרוייקט 10139

הקדמה

המסמך שלהלן כולל מיפרט טכני כללי לציוד מטבח ומיפרט טכני מיוחד לכל אחד מהפריטים הנכללים בבקשה להצעת מחיר. למסמך זה מצורפים תכניות העמדת הציוד (במקום בו נדרש).

אם מתגלות סתירות בין מרכיבי המיפרט שלהלן, צריך לדווח עליהן מיד למתכנני המטבח ולקבל מהם הבהרות והנחיות מתאימות. הצעות המחיר לייצור/לאספקת פריטי ציוד הכלולים במיפרט זה תוגשנה רק אחרי לימוד כל אחד ממרכיביו ובהתאם להם.

יצרן/ספק הציוד יהיה אחראי גם לאספקת הציוד, להובלתו לאתר, להרכבתו באתר, לחיבורו למערכות המבנה, להפעלתו ולביצועם המושלם של כל הסעיפים הכלולים במרכיבי המיפרט.

יצרן ציוד אשר הצעתו תזכה, חייב להגיע לאתר הבנייה מיד עם קבלת הזמנת העבודה, ולבדוק את כל ההכנות שבוצעו במטבח, כגון: ברזים, מחסומי רצפה/ניקוזים, חיבורי חשמל, קירות/טיח/קרמיקה, שיפועי רצפה, גבהים של קירות/מחיצות - וכל נתון נוסף הקיים באתר ומחייב התייחסות אליו במהלך הייצור/ההרכבה של הציוד. הספק יודא כי כל התנאים הנ"ל מתאימים לפריטי הציוד שהוא מספק לפרוייקט. בהמשך לביקור זה, שבו יתלווה לזוכה מנהל הפרוייקט, ימסור הזוכה דו"ח על כל החריגות ו/או הבעיות המיוחדות, אשר עלולות למנוע את הביצוע של הפריטים כפי שהוזמנו.

אחרי הבדיקה באתר יפיץ זוכה המיכרז "סט תוכניות עבודה לביצוע", אשר יכללו עיכונים בהעמדת הציוד ובחיבורים (חשמל ואינסטלציה) לפי הציוד המסופק בפועל; כל חריגה משמעותית מהתכנית המקורית תהיה בכפוף לאישור מתכנן/ת המטבח.

לפני הגעת הציוד לאתר יבדוק הספק ויאשר כי דרישותיו לשינויים בוצעו וכי ניתן להרכיב את כל הציוד לפי התכנית המאושרת. כל שינוי במערכות האספקות ובמערכות התשתיות שיידרש אחרי אישור זה יבוצע באחריותו של ספק הציוד, ועל חשבוננו.

הערה: המזמין אינו מתחייב לרכוש את כל פריטי הציוד המופיעים במיכרז, וקיימת אפשרות שחלק מהפריטים לא יירכשו כלל - או יירכשו בשלב מאוחר יותר.

להבהרות ניתן לפנות אל מתכנן המטבח – אילן לב – "נחשון תכנון מטבחים", קיבוץ נחשון

:

ציוד לרכישה * ציוד לייצור

מיפרט טכני כללי

1. כתב כוונות

- 1.1. המסמכים שלהלן מפרטים את כל סוגי העבודה/הציוד הנדרשים לייצור/להשלמת נושא הבקשה להצעת המחיר, והם יהוו בסיס להתקשרות בין המזמין לבין ספק/יצרן הציוד (להלן: "החוזה").
- 1.2. מפרט ותוכניות (שרטוטים) משלימים זה את זה, ויוצרים יחד מערכת עבודה שלמה אלא אם כן צוין במפורש אחרת; כל עבודה אחרת, שהיא נדרשת לשם הפעלה תקינה של ציוד המסופק ע"י יצרן/ספק, אף אם לא צוינה במפורש, תבוצע במסגרת החוזה ללא תוספת מחיר.
- 1.3. הפירוט להלן מגדיר דרישות מזעריות לרמות ביצועים ורמת הביצוע לא תפחת מהן; יצרן/ספק אחראי להתקנה ולתפקוד נאותים של כל פריטי הציוד שיספק ויתקין במסגרת החוזה.
- 1.4. המידות המצויינות בגוף המיכרז לגבי ציוד לרכישה הן במקורב בלבד – ניתן לחרוג עד 10% (אלא אם כן התנאים בשטח – לפי התכנית המצורפת – אינם מאפשרים זאת). כל חריגה משמעותית מחייבת אישורו של מתכנן המטבחים.
- 1.5. יש לעמוד ככל האפשר בדרישות האנרגיה המצויינות לגבי כל פריט – כל חריגה משמעותית (10% לכאן או לכאן) מחייבת קבלת אישורו של מתכנן המטבחים.
- 1.6. אם יש סתירה בין הוראות יצרן למפרטים עליו להודיע מיד למתכנן המטבחים ולקבל ממנו הוראות מפורשות בכתב לפני שימשיך בעבודה.
- 1.7. מפרט זה נוגע לכל הפריטים המוזכרים להלן; במקום בו יש סתירה בין פרט משורטט לבין המפרט להלן, יפעל יצרן/ספק בהתאם להוראות המפקח.

2. מענה לבקשה להצעת המחיר

- 2.1. מבוטל
- 2.1.1. מבוטל
- 2.2. עבור ציוד סטנדרטי ("ציוד רכישה") יש לצרף פרוספקט מקורי של הציוד המוצע
- 2.2.1. הפרוספקט המוצע יהיה בעברית או באנגלית בלבד
- 2.2.2. יש להגיש פרוספקט מודפס או בפורמט אלקטרוני מקובל (תואם "מיקרוסופט אופיס" או PDF)
- 2.2.3. יש לציין לגבי כל פרוספקט את מספר הפריט במיפרט אליו הוא מתייחס
- 2.2.4. בכל מקרה בו מוגש פרוספקט שאינו מקורי (לדוגמא: סריקה, צילום פקס וכו') יש לוודא שהחומר **ברור וקריא**
- 2.2.5. יש לציין במפורש את שם היצרן ואת הארץ בה מיוצר פריט הציוד
- 2.2.6. במקום בו מצורף למיפרט הטכני שאלון – **חובה** למלא אותו כנדרש
- 2.3. במקרה בו הציוד לייצור מיוחד מיוצר ע"י קבלן משנה, יש לציין במפורש את פרטי הקבלן בהצעה

3. העבודה הכלולה

- 3.1. העבודה כוללת אספקת כל העבודה/הציוד/המכשירים/החומרים, וביצוע כל הפעולות הקשורות לציוד מערכת המזון כמפורט במסמך זה ו/או בשרטוטים הנלווים; כולל גם כל דבר שהוא חלק מעבודה זו אף אם אינו מוזכר בפרוש, ובזה כלול: ייצור/הבאה/פירוק מאריזה/טיפול/הרכבה/הצבה/פילוס/חיבור כל הציוד, בהתאמה ללוח זמנים של קבלן הבניין, ובהתאם להנחיות המפקח מטעם יזם הפרויקט; וכן חיתוך/הטלאה הנדרשים להתקנת הציוד.
- 3.2. יצרן/ספק יתאם עם בעלי המקצוע השונים שיבצעו עבודת הכנה להתקנת הציוד לפי חוזה זה, כולל בין השאר בניית שקעים/תעלות/בסיסים; נקודות חיבור לצנרת ביוב/לצנרת אספקות/ לצנרת אורור/לחיבורי חשמל, והוא אחראי לביצועו במועד, בגדלים ובאיכויות המתאימים.
- 3.2.1. היצרן/ספק אחראי לפקח ולבדוק עבודות הכנה אלו, ולהבטיח כי פתחים בגודל מתאים ימצאו על מנת לאפשר את הכנסתו של הציוד הזה לתוך המבנה - ואת הצבתו במקום המיועד.
- 3.2.2. היצרן/ספק אחראי לבדוק עבודת ציוד עם הגורמים/המקצועות השונים כך שרכיבים חשמליים/ מכאניים הכלולים בציוד יתאימו לסוג/חומרים/מאפיינים של רכיבים בשאר חלקי הבניין.
- 3.2.3. היצרן/ספק אחראי להתקין כל הציוד המחומם/המופעל במנוע, כך שיפעל בצורה יעילה; לדאוג לפתחי אורור נוספים,

למגינים, למנדפים - או לאביזרים אחרים נוספים לפי הנחוך; לציין תוספות/שינויים אלה על גבי שרטוטי ייצור; לשלוח שרטוטי ייצור אלה ליועץ, לקבל את אישורו ולצרף מכתב מיוחד המפרט כל תוספת/שינוי.

4. עמידה בתקנים ואיכות

4.1. יצרן/ספק יבצע כל העבודות בחוזה זה, ויספק ציוד העומד בדרישות תקנים ארציים/מקומיים, ובדרישות התקנים הנוגעים לבטיחותם של חלקים נעים ומיקומים מסוכנים.

4.1.1. יצרן/ספק יציית לדרישות חוק/לתקנים/לצווי פיקוח על מצרכים ושירותים ישראליים בכל הנוגע לציוד חשמל, למיכלי לחץ, לבנייה, לבטיחות ולתברואה – כולל גם:

4.1.1.1. חוק החשמל התשי"ד 1954 ותקנותיו;

4.1.1.2. הוראות למיתקני תברואה התש"ל 1970 ותקנות משלימות;

4.1.2. ציוד מיובא יסופק עם אישור (בכתב) של תקן ישראלי ת"י 900;

4.1.3. ציוד מיובא יענה לדרישות (כולל אישור בכתב) של אחד משני תקנים:

4.1.3.1. תקן ארצות הברית NSF/UL

4.1.3.2. תקן אירופאי CE

4.1.4. ציוד מתוצרת הארץ שלגביו לא קיים תקן ישראלי יתאים לתקן ארה"ב NSF/UL או לתקן אירופאי CE

4.1.5. תקן בטיחות באש ת"י 1001/6 או NFPA/96

4.1.6. כל פריטי ציוד ביסול והכנות חשמלי יהיו בעלי דירוג בטיחות IPX5 – אלא אם צויין ו/או אושר אחרת ע"י מתכנן המטבחים.

5. אחריות בין המקצועות השונים

5.1. היצרן/ספק מחוייב בתיאום מול הגורמים האחרים ומול ציוד אחר הקיים/שיותקן בפרויקט.

5.2. תכניות החשמל והאינסטלציה של הציוד המסופק יועברו לידי היועצים הרלוונטיים של הפרויקט.

5.3. כל לוחות החשמל שיוספקו – כולל כאלה האינטגרליים לציוד – חייבים באישור יועץ החשמל.

5.4. ברזים אשר יסופקו ע"י קבלן האינסטלציה של הפרויקט – לפי תכנית – יותקנו ע"ג שולחנות/דלפקים/כיורים; באחריות יצרן הציוד לוודא את סוג הברזים המסופקים ולהכין קדחים מתאימים ע"ג הציוד, מחוזקים מלמטה בפרופיל פלב"מ (עובי 2 מ"מ) בצורת "ח".

5.5. באחריות היצרן להכין פתחי גישה מתאימים קדוחים/חתוכים לצנרת עבור ציוד (לפי תכנית); אם עבודת הקידוח/חיתוך מתבצעת באתר, היא תהיה זהה באיכותה לעבודה המתבצעת במפעל היצרן.

6. הכנה ותיאום תכניות

6.1. באחריות הקבלן לספק תוכניות חיבורים (דרישה לתשתיות) – חשמל, אינסטלציה, ניקוזים, תעלות רצפה ורשימות ציוד בהתאם לציוד אותו הוא מספק.

6.2. באחריות הקבלן לתאם תוכניות אלו מול היועץ ומול מנהל הפרויקט ויועצי המערכות.

6.3. קבלן יהיה אחראי להתאמת מידות של פריטי ציוד לתנאים במטבח באופן כזה שציוד יפעל בצורה מושלמת.

6.4. אם יצרן/ספק ייבחר אחרי שתוכניות חיבורי אספקות תסתיימנה, עליו למדוד בקפידה מיקומן של כל החדירות ברצפה/בקירות, והתנאים הקיימים, יציין אותם ויתחשב בהם בשרטוטי עבודה/בתוכנית חיבורי אספקות סופית שלו; אם יגלה בבדיקתו כי אחד התנאים הקיימים גורם להפרעה רצינית בביצוע עבודתו, עליו לדווח לבעלים ולהמתין להחלטתו/להוראותיו, לפני שהוא ממשיך בהכנת חלק זה של שרטוטים מפורטים.

6.5. לאחר ששרטוטים מפורטים של ציוד מטבח יאושרו, והמידות תיבדקנה ע"י יצרן/ספק, לא ייעשה כל שינוי בתנאים/במידות הבניין (ע"י כל קבלן אחר), שישפיע על התקנת ציוד המטבח.

7. תיאום ופיקוח

7.1. הקבלן יספק במשך כל תקופת התקנת הציוד באתר מנהל עבודה מקצועי, כדי להבטיח תאום מלא של העבודה עם גורמים ומקצועות מעורבים אחרים, ולאמת מיקום שרוולים חיבורי אספקות.

7.2. עם השלמת ההתקנה, איש זה יפקח על כל הבדיקות/הבחינות/הכיל, וידריך את צוות העובדים של הבעלים בהפעלת הציוד.

7.3. באחריות היצרן/ספק להביא את הציוד הנרכש ל"מצב עבודה" – תפעול שוטף, לשביעות רצונו של המזמין.

8. הבטחת איכות

8.1. יצרן/ספק יספק לפי דרישת הבעלים עדות ליכולת הביצוע שלו הכוללת:

8.1.1. הצהרה על אחריות כספית ועל מקורות כספיים .

8.1.2. ניסיון בפרויקטים בעלי הקף דומה.

8.1.3. הצהרה על היכולת של מפעלו לייצר כל הציוד לייצור מיוחד הכלול בחוזה.

8.1.3.1. במקרה בו הציוד לייצור מיוחד מיוצר ע"י קבלן משנה, יש לקבל את אישור המזמין ו/או היועץ לקבלן המוצע.

9. הגשות ואישורים לפני ייצור ו/או אספקת הציוד

9.1. יצרן/ספק יקבל מהיועץ ו/או המזמין אישור לכל פריט ציוד ע"י הגשת תיאור טכני + פרוספקטים + שרטוטי עבודה; הזמנת ציוד לא תבוצע לפני שהציוד יאושר ע"י היועץ ו/או המזמין.

9.2. ספק/יצרן יספק ליועץ, במשרדו, דוגמאות של כל החומרים בהם ישתמש בעבודתו, ללא עלות כספית, אם וכאשר יידרש לעשות כן; כל העבודה תתבצע בהתאם ל"דוגמאות מאושרות" אלו.

9.3. יצרן/ספק ידאג להשגת אישור ממונה הבטיחות של המזמין ומהמפקח על המבנה, לכל חיבורי הציוד המורכבים על ידו בעבודה שהיא נשוא חוזה זה.

10. בדיקה ופסילה

10.1. על הקבלן מוטלת האחריות לכך שכל הציוד שהביא לאתר יעמוד בדרישות רשויות עירוניות/ממשלתיות ובכל התקנים, יקיים את כל תנאיהם, ויבצע את הבדיקות הנדרשות שתידרשנה - על חשבונו - הכול עד לקבלת האישורים.

10.2. לבעלים ו/או מיופה כוחם (אדריכל/יועץ/המפקח על הפרויקט) תהיה גישה חופשית למפעל/למפעלים של יצרן/ספק במשך תקופת ייצור הציוד האמור, כדי לבדוק/לוודא שהתוכניות/ההוראות/השרטוטים המפורטים אכן מבוצעים; יצרן/ספק יתקן טעויות שתגלנה בשעת הבדיקות, בהתאם לתוכניות/ההוראות/שרטוטים המפורטים.

10.3. כל החומרים שיובאו לאתר ייבדקו בקפדנות ע"י הבעלים ו/או מיופה כוחם; יצרן/ספק יסלק מהשטח /מהמבנה כל החומרים/אביזרים/מיתקנים אשר ייפסלו בבדיקה, בין אם עשו בו שימוש או באם לא. הקבלן יחזיר את הבניין לקדמותו, על חשבונו וללא כל חיוב נוסף, ויפרק/יפנה כל חלק עבודה שייפסל, או שאינו תואם את דעת הבעלים ואת השרטוטים/ההוראות/תנאי חוזה, והכול בתוך 24 שעות מקבלת הודעה בכתב בנדון.

10.4. בעלים/מיופה כוחם זכאים להורות על הפסקת העבודה, בחלקה או בכללותה, עד שעבודה/חמרים/אביזרים/מיתקנים הנראים להם פסולים יפונו, או להכריז על הפסקת החוזה בשל "אי-ביצוע", או בשל "אי-ביצוע כהלכה" - של מטרת/שרטוטים/הוראות.

10.5. בדיקות טיב תעשנה בכל "ציוד מיוצר" באשר לעובי חומרים, בזמן קבלתו (הבדיקות על חשבונו של יצרן/ספק).

10.6. הקבלן יבצע את העבודות, כאשר המיקומים ייעשו ע"י מודד מטעם הקבלן, והמפקח יהיה רשאי להורות על הבאת מודד - ועל הקבלן מוטל להביא מודד על חשבונו.

10.7. יצרן/ספק יקבל אישור מהיועץ על כל 'ציוד מיוצר במיוחד' לפני הבאתו לאתר הבנייה.

11. תעודות אחריות

11.1. הספק יספק תעודת אחריות המכסה את כל פריטי הציוד החשמלי אותם סיפק לפרויקט.

11.2. תעודת האחריות תפרט את תנאי האחריות, הכוללת – אך לא מוגבלת – לנושאים הבאים: שרות תיקונים נדרשים, אחזקה וחלפים, ועלותה תהיה כלולה במחיר הציוד בכתב הכמויות.

11.3. תעודת האחריות תהיה לתקופה של 12 חודשים - אלא אם כן יצרן/ספק הציוד נותן תקופת אחריות ארוכה יותר, בצורה סטנדרטית, או עבור ציוד שלגביו נדרשת במפורש (בגוף המיפרט) תקופת אחריות ארוכה יותר.

11.4. במידה והדבר מפורט בכתב הכמויות, הספק יציע לבעלים המשך שרות מעבר לתקופת האחריות, כחלק מתעודת האחריות או תמורת תשלום נפרד.

11.5. תחילת תקופת אחריות תקבע מיום הפעלת הציוד במטבח, אך לא מעבר ל-8-6 חודשים מיום התקנת הציוד.

12. ציוד מיוצר במיוחד – חומרים

12.1. חומרים המשמשים לייצור יהיו חדשים ללא פגמים מפחיתי חוזק/אורך חיים/מראה אסתטי; גזרות/ 'צורות' תעורגלנה

ותעשנה במבלט/במשיכה/בלחיצה, לפי צורך, כך שיתקבלו מחתכים (פרופילים) נקיים; יש לבצע העבודה בצורה ישרה ומפולסת, עם קצוות אחידים ופינות מעוגלות על רדיוסים אמיתיים.

12.2. כל השטחים החיצוניים/הפנימיים יבוצעו **מפלדה בלתי מחלידה** (להלן: **פלב"מ**), אלא אם כן צוין במפורש במפרט מיוחד של הציוד ובתוכניות.

12.3. אלא אם כן צוין אחרת, פלב"מ יהיה מסוג 18-8/304 עם 10-8 אחוז ניקל ולא-יותר מ-0.07 אחוז פחמן.

12.4. במידה ונדרש פלב"מ 316, הוא יהיה עם 10-14 אחוז ניקל ולא-יותר מ-0.08 אחוז פחמן.

12.5. אין להשתמש בפח שעוביו פחות מ-0.8 מ"מ.

12.6. ברגים ואומים יהיו עשויים מפלב"מ.

12.7. **חמרן** (אלומיניום): פחי חמרן יהיו מטיפוס S-3, H 3/4; חיבורים ייעשו בריתוך נקודות' או ע"י 'מסמרות שקועות' במרחקים שאינם עולים על 5 ס"מ.

12.8. במקומות בהם לא צוינו מידות אחרות לעובי פח פלב"מ, תחייב הרשימה שלהלן:

12.8.1. רכיבים לקונסטרוקציה כבדה: פרופילים מפח פלב"מ **בעובי 3 מ"מ**

12.8.2. חיזוקים אופקיים מצינור פלב"מ **בעובי 3 מ"מ**

12.8.3. חיזוקים, זוויתנים, פרופילים, רכיבי קונסטרוקציה, משטחים

12.8.4. משטחי שולחנות/דלפקים, משטחי טפטוף, כיורים, מנדפים

12.8.5. מדפים תחתונים/עליונים (פנים וחוץ), קערות לחוצות **בעובי 1.25 מ"מ**

12.8.6. דלתות, דפנות צדדיות/אחוריות, "פאנלים" **בעובי 1 מ"מ**

12.8.7. דופן פנימי לדלתות ופאנלים **בעובי 0.8 מ"מ**

13. ציוד ליצור מיוחד – מבנה

13.1. משטחי פלב"מ יהיו אחידים ויקבלו גימור שווה לליטוש מספר 4' (ליטוש מבריק) בחזיתות/בשטחים נראים לעין, כשהטקסטורה/כיוון הליטוש הם אחידים בשטחים צמודים.

13.2. תפרים/פינות במשטחי מתכת בשולחנות יהיו מרותכים/מושחזים בצורה חלקה/מלוטשים.

13.3. צינורות פלב"מ יהיו בלי תפר, לא מרותכים, בקוטר/עובי דופן כמפורט, עגולים ומלוטשים מסביב, לתיאום עם משטחים מוכים.

13.4. מסגרות/חיזוקים/חלקי מבנה/גופים ייעשו מזוויתני פלב"מ ומפרופילי פלב"מ, במידות אשר מצוינות במפרטים/בתוכניות.

14. ציוד לייצור מיוחד – הגשות לאישור

14.1. קבלן/יצרן/ספק יספק שרטוטים לציוד מיוצר במיוחד, עם: מידות, חומרים, הרכבה, פרזול לסוגיו וכל נתון אחר הנוגע לציוד זה; כל יחידה תצוין במספר פריט ובשרטוטים יכללו גם 'פרטים סטנדרטיים'.

14.2. כל השרטוטים יבוצעו בתוכנת Solidworks או בתוכנה שוות-ערך.

14.3. ציוד ישרוטט במבטים תלת מימדי, במבט על, במבט צד, חזית וחתך, בקנ"מ 1:20 ו/או 1:10

14.4. השרטוטים יוגשו בגיליון מודפס (לפי דרישה) ובקובץ PDF

14.5. ציוד יועבר לייצור רק לאחר קבלת אישור בכתב של המזמין (או של נציג מטעמו) ושל יועץ המטבחים לשרטוטים אשר הועברו.

15. ציוד הכולל מערכות חשמל ו/או גז

15.1. ציוד הכולל מערכות חשמל ו/או גז יעמוד בכל התקנים כמפורט בסעיף 4, ויסופק עם תעודת בדיקה בהתאם.

15.2. פריטי ציוד כנ"ל מייצור מיוחד יהיו עם חיווט חשמלי פנימי, אשר יבוצע במפעל היצרן או באתר הבניה ע"י בעלי מלאכה מוסמכים, על חשבון היצרן.

15.3. ציוד סטטי יסופק עם יציאות וקופסאות חשמל מורכבים עליו; ציוד נייד יסופק עם כבל ושקע תקני, מכשירים עם מנוע או יחידת חימום יסופקו עם מתג הפעלה או מתנע-מפסק, מפסק ראשי ומפסק בטיחות.

15.4. יש לוודא הארקה עבור כל ציוד החשמל; ציוד המקובע לרצפה יחובר לפס השוואת פוטנציאלים.

16. אספקה והתקנת הציוד

16.1. באחריות הקבלן לשמור על כל פריטי הציוד בזמן המשלוח/ההתקנה מפני כל פגיעה, עד לקבלת המיתקן ע"י המפקח/היועץ; יש לגמור מחדש מקומות פגומים לאחר ההתקנה כך שלא יהיו טלאים/חיבורים חופפים/קיפולים שייראו לעין; 'ליטוש נקודתי' לא יאושר; יינתן גימור מחדש לפח שלם; "ציוד מיוצר מפלב"מ" יכוסה ביריעת מגן פלסטית, שתוסר רק בקבלה סופית של הציוד.

16.1.1. הוצאות/עבודות התאמה אשר קשורות בשבירה/בתיקון של קירות/מחיצות/קירות/רצפות, נדרשות להכנסת ציוד, תהינה מוטלות על ספק/יצרן הציוד.

16.1.2. בחיבור ציוד - יצרן/ספק ישתמש רק בחיבורים שאינם נראים לעין.

16.1.3. כאשר פריט ציוד נסמך על בסיס/רצפה מתנענע ורועד, יצרן/ספק יהדק אותו בברגי פלב"מ, כך שיימנעו הרעד והנענוע.

16.1.4. מנועים/משאבות/מכשירים חשמליים שהם חלק מפריטי ציוד יישמרו מפני לכלוך בניה/אבק/ התזות/רטיבות - עד לקבלתם ע"י המפקח/היועץ.

16.1.5. בגמר עבודות ההתקנה, קבלן/יצרן/ספק ינקה/יבריך/ישמן את כל הציוד, כך שיהיה מוכן להפעלה; יש להרחיק כל מדבקות וחומרי אריזה ולהשאיר המקום נקי ומטוטא; יש לערוך סידורים למבדק אחרון ולהדגמה - לפני 'בדיקת הקבלה הסופית'.

17. חוברות תפעול ותחזוקה

17.1. יצרן/ספק ייתן הדרכה מפורטת למפעילי המטבח ולאנשי האחזקה של הבעלים בתפעול שוטף של כל פריטי הציוד, ובאחזקתם התקופתית.

17.2. הדרכה תנתן ע"י יצרן/ספק בשבוע שאחרי גמר התקנת הציוד ותפעולו ובהתאם להוראות ולדרישות של הבעלים והמפקח.

17.3. לא יאוחר מ-2 שבועות לפני הגעת פריט ציוד ראשון, יצרן/ספק יגיש שלושה (3) עותקים מודפסים של 'מדריך תפעול ותחזוקה', המכסה כל ציוד סטנדרטי/תפעולי (לחילופין: מדריכים נפרדים לתפעול ולתחזוקה).

17.4. 'מדריך תחזוקה' יכלול רשימת חלקים מלאה והוראות אחזקה, וכן תכנית חשמל/גז לפי הצורך.

17.5. בכל מדריך יהיו תוכן עניינים וחוצצים מובלטים לכל מספר פריט.

17.6. במידה והפרוספקטים והוראות התפעול של פריטי הציוד אינם כתובים בשפה העברית, יש לתרגמם לעברית ולהעבירם ביחד עם המקור שבשפה הזרה.

מרכז בריאות הנפש מעלה הכרמל

10.2.2019

מפרט ציוד מטבח לרכישה ולייצור מיוחד

מטבע: ש"ח

10139GND

מטבח קצה מחלקתי - קומת קרקע

מספר בתכנית	תאור הפריט
1	מדיח דלפקי על מעמד
2	עגלה הגשה מחוממת 3 גסטרו עם ארון תחתון
3	דלפק עבודה
3A	דלפק עבודה
3B	דלפק עבודה
5	סוללה עם מתז עליון על שולחן
7	מקרר ארון 200 ליטר
14	מיקרוגל לעומס בינוני
21	מיחם שבתי 15 ליטר
22	מתלה ייבוש לצלחות עם מדף לספלים
24	מכונה למים קרים וסודה 200 כוס/שעה
	ברז מזיגה למים קרים וסודה
27	גלגלון עם צנור נשלף 10 מטר ואקדח התזה
29	מדף עליון
32	דלפק משקאות לשרות עצמי
KP3	כוננית פלסטית 4 מדפים

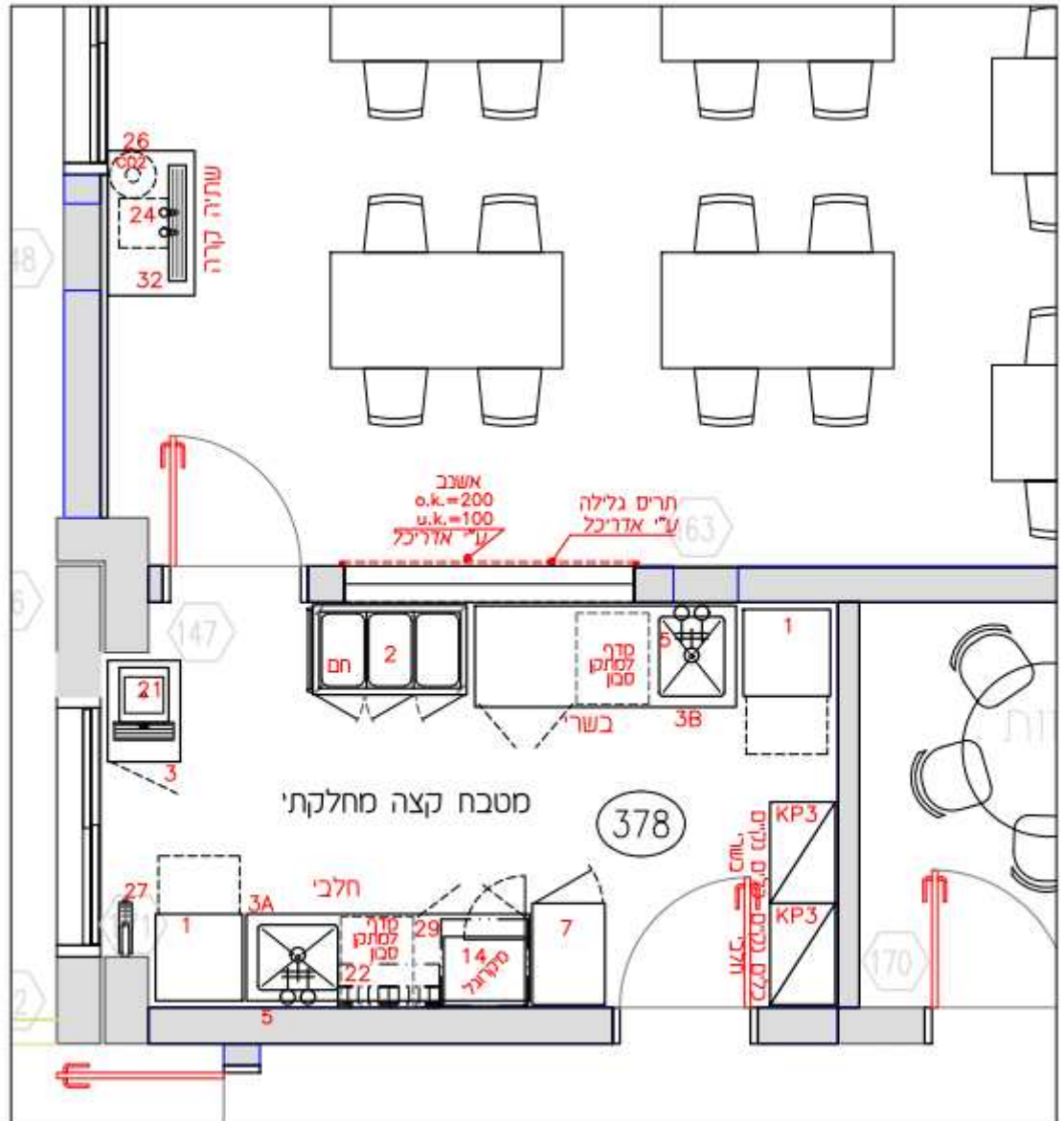

כמות: 2	מדיח דלפקי על מעמד	GND-1	פריט מספר:
מידות בס"מ: אורך - 60 רוחב - 60 גובה - 85			
			
<i>התמונה להמחשה בלבד – ראה טקסט לפרטים</i>			
שטיפה אוטומטית-למחצה של כלי אוכל וכלי מטבח נתונים בתוך סל מכונה סטנדרטי (50/50 ס"מ).			ייעוד:
תלת-פאזי, 6.3 ק"ו			אנרגיה:
3 תכניות שטיפה (מהירה/רגילה/אינטנסיבית) – הספק נומינאלי 15/25/40 סל/שעה.			תפוקה:
<p>מיכל שטיפה עם דלת כנף ניפתחת-לפנים, מחזקת לשמש כמגש הזנה; פתח מיכל השטיפה – גובה 42 ס"מ לפחות (מתאים להכנסת מגשים); מתזי שטיפה ניתנים לפירוק מהיר לצורך ניקוי; מסנן רשת למיכל השטיפה; סינון מי השטיפה, עם פילטר נגיש להחלפה; מיכל מים מובנה בתכולה מינימאלית של 18 ליטר; מחמם עזר מובנה; לוח פיקוד דיגיטלי, כולל אפשרות הפעלה בלחיצה-אחת של תוכניות שטיפה קבועות; משאבת ניקוז; רגליות מתכווננות; משאבה אוטומטית למיגון דטרגנטים.</p>			כולל:
המדיח יקבל מים בטמפרטורת רשת (+15°C - +6°C).			
גוף המדיח והדלת עשויים בשלמות מפלב"מ בדופן כפולה, מבודדים לחום ולרעש; מיכל השטיפה בנוי בלחיצה – ללא חיבורים ו"תפרים"; מתזי השטיפה עשויים פלב"מ או מחומרים מרוכבים המאושרים לשימוש בתעשיית המזון.			מבנה:
כל מערכות החשמל והפיקוד – עם דירוג הגנה מפני מים IPX5.			
מעמד למכונת ההדחה, עשוי בשלמות מפלב"מ, עם מדף תחתון ורגליות מתכווננות; המעמד מיועד להביא את פתח ההזנה לגובה מקסימלי של 60 ס"מ.			ציוד נילוה סטנדרטי:

הפריט יסופק עם:

פיקוד להפעלה בשבת

מיועד לאפשר עבודה אוטומטית של המכשיר – ללא השפעת אדם על המערכת החשמלית; מותאם להנחיות "המכונים הטכנולוגיים ההלכתיים" (עם אישור בכתב ממכון "צומת" בראשות הרב רוזן או "המכון הטכנולוגי-הלכתי" בראשות הרב הלפרין); המכשיר יסופק עם התקן נעילה שקוף (כולל מנעול ומפתחות) אשר ימנע שימוש בלוח הפיקוד הרגיל בשבת וחג.

כמות: 1	עגלה הגשה מחוממת 3 גסטרו עם ארון תחתון	פריט מספר: GND-2
מידות בס"מ : אורך - 110 רוחב - 62 גובה - 90		
 <p data-bbox="647 689 1043 719" style="text-align: center;">התמונה להמחשה בלבד - ראה טקסט לפרטים</p>		
	ייעוד:	תשמש לאחסון מחומם/הובלה/הגשה של מזון.
	תכולה:	3 תבניות GN 1/1 (עומק עד 20 ס"מ) באמבט עליון + עד 12 תבניות GN 1/1 (עומק עד 10 ס"מ) בארון תחתון.
	אנרגיה:	תלת-פאזי, 5.2 ק"ו
	כולל:	<p>אמבט מחומם המתאים להכנסה חופשית של 3 תבניות בגודל GN 1/1 ובעומק 20 ס"מ; גופי חימום נסתרים מטיפוס "חימום יבש"; רצפת האמבט משופעת אל מוצא ניקוז 2"; ידית הסעה מבודדת לחום; ארון תחתון מחומם עם 12 סטים של מסילות המתאימות להכנסת תבניות GN 1/1; הארון עם דלתות כנף, כ"א עם צירים נסתרים וידית שקועה, שאינן חורגות מתחום העגלה; לוח פיקוד מובנה באמבט העליון, עם קופסת שקעים לחיבור למקור מתח חיצוני עבור האמבט ועבור הארון התחתון; פיקוד טרמוסטטי לשליטה בטמפרטורות האמבט והארון; מגיני פינות (Bumpers) בהיקף העגלה; 4 גלגלים 5" בהתקנה תחתונה (Casters) שאינם בולטים מתחום העגלה, 2 קבועים ו-2 "משוגעים", שני הקדמיים עם מעצורים ננעלים.</p>
	מבנה:	<p>חיבור כל גלגל לשלדת העגלה – באמצעות פלטת פלב"מ עם 4 ברגים לפחות; שלדה עשויה מפרופיל פלב"מ (עובי קיר – 5.1 מ"מ לכל הפחות); עשויה בשלמות מפלב"מ 304 (כולל חלקי המתכת של הגלגלים) בגימור של ליטוש מבריק; חלקים פלסטיים עשויים פלסטיק קשיח המאושר לשימוש במפעלי מזון; מחזוק לנשיאת 150 ק"ג לכל הפחות.</p>

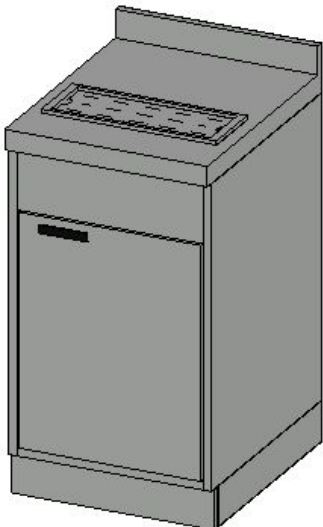
כמות: 1	דלפק עבודה	GND-3 פריט מספר:
מידות בס"מ : אורך - 50 רוחב - 70 גובה - 90		
		
	ישמש כעמדת עבודה במטבח.	ייעוד:
	הדלפק כולל פריטי ציוד שונים – כמפורט להלן; יסופק ויותקן באתר כיחידה אחת.	כולל:
	בנוי מקונסטרוקציה של צינורות פלב"מ, בעובי דופן של 1.5 מ"מ לכל הפחות; משטחי מתכת יהיו מפח פלב"מ בעובי 1.5 מ"מ לכל הפחות; כל החיבורים – בריתוך מושחז ומלוטש או ע"י ברגי פלב"מ מוסתרים; רגליות מתכווננות - מחומר פלסטי קשיח, המאושר לשימוש במפעלי מזון; מחוזק לנשיאת 120 ק"ג/מטר; למעט במקומות בהם מצויין במפורש אחרת - עשוי בשלמות מפלב"מ 304, בגימור חיצוני של "ליטוש מבריק".	מבנה:

הפריט יסופק עם:

משטח עבודה

משטח עשוי פלב"מ, עם אף מים היקפי בגובה 1 ס"מ ועם הגבהה אחורית בגובה 10 ס"מ לכל אורכו; ההגבהה בנויה עם כיפוף עליון לאחור, עם חיבור מעוגל למשטח למניעת הצטברות לכלוך.

רגליים (עם פאנל הסתרה קדמי)

רגליים קצרות, ניתנות לכיוונון (עד 50 מ"מ), עם הלבשה פלסטית נגד-החלקה; עם פאנל עשוי פלב"מ, עשוי מקטעים (לפי הצורך), המסתיר את הרגליים בצדדים שאינם גובלים בקיר או בציוד אחר (ראה תכנית); הפאנל מתחבר אל הרגליים באמצעות מחברים – להסרה והחזרה מהירה לצורך ניקוי.

הצעת המחיר תכלול גם את הפריטים הבאים :

כמות : 1	ארון תחתון סגור עם מדף נשלף
מידות בס"מ : אורך - 50 רוחב - 55 גובה - 75	
	ישמש כארון אחסון יבש בדלפק עבודה.
	מדף תחתון מקובע; מדף אמצעי ניתן להוצאה; דלת כנף עם צירים נסתרים וידית שקועה.
	מחוזק לנשיאת 80 ק"ג למטר/אורך; עשוי בשלמות מפלב"מ, בגימור של ליטוש מבריק.
כמות : 1	אגן טפטוף

מידות בס"מ : אורך - 41 רוחב - 12 גובה - 4

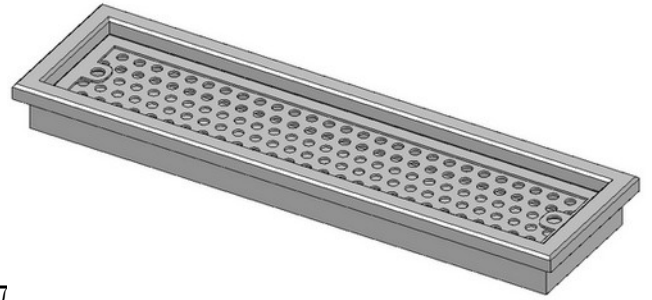

התמונה להמחשה בלבד – ראה טקסט לפרטים

ישמש לקליטת עודפי נוזלים באזורי מזיגת משקאות.	ייעוד:
אמבט פתוח להתקנה בדלפק, עם שוליים היקפיים מוגבהים; סבכה מחוררת, ניתנת להוצאה.	כולל:
הסבכה מחוזקת להעמדת קנקנים מלאים; תחתית האגן משופעת אל מוצא ניקוז; עשוי בשלמות מפלב"מ 304, בגימור של ליטוש מבריק.	מבנה:

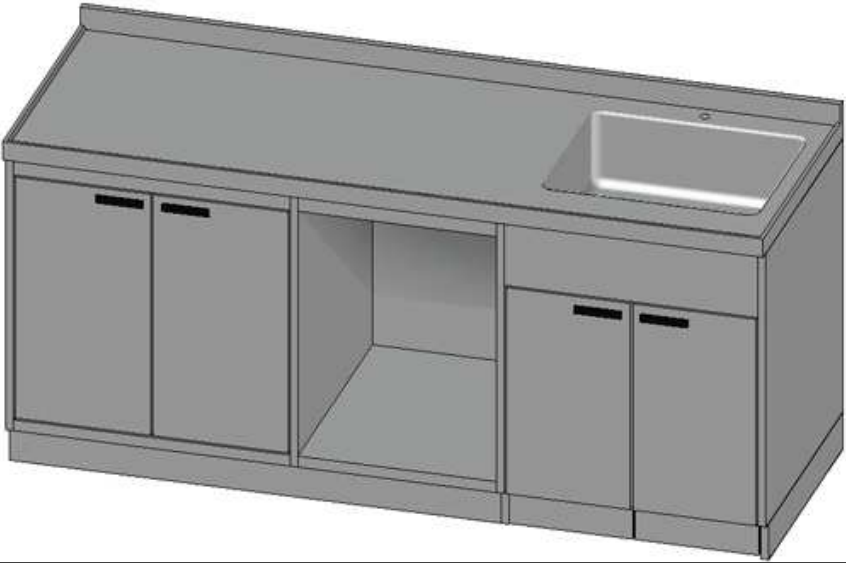
כמות: 1	דלפק עבודה	GND-3A פריט מספר:
מידות בס"מ : אורך - 195 רוחב - 60 גובה - 90		
		
ייעוד:	ישמש כעמדת עבודה במטבח.	
כולל:	הדלפק כולל פריטי ציוד שונים – כמפורט להלן; יסופק ויותקן באתר כיחידה אחת.	
מבנה:	<p>בנוי מקונסטרוקציה של צינורות פלב"מ, בעובי דופן של 1.5 מ"מ לכל הפחות; משטחי מתכת יהיו מפח פלב"מ בעובי 1.5 מ"מ לכל הפחות; כל החיבורים – בריתוך מושחז ומלוטש או ע"י ברגי פלב"מ מוסתרים; רגליות מתכווננות - מחומר פלסטי קשיח, המאושר לשימוש במפעלי מזון; מחזוק לנשיאת 120 ק"ג/מטר; למעט במקומות בהם מצויין במפורש אחרת - עשוי בשלמות מפלב"מ 304, בגימור חיצוני של "ליטוש מבריק".</p>	

הפריט יסופק עם:

משטח עבודה

משטח עשוי פלב"מ, עם אף מים היקפי בגובה 1 ס"מ ועם הגבהה אחורית בגובה 10 ס"מ לכל אורכו; ההגבהה בנויה עם כיפוף עליון לאחור, עם חיבור מעוגל למשטח למניעת הצטברות לכלוך.

רגליים (עם פאנל הסתרה קדמי)

רגליים קצרות, ניתנות לכיוונון (עד 50 מ"מ), עם הלבשה פלסטית נגד-החלקה; עם פאנל עשוי פלב"מ, עשוי מקטעים (לפי הצורך), המסתיר את הרגליים בצדדים שאינם גובלים בקיר או בציוד אחר (ראה תכנית); הפאנל מתחבר אל הרגליים באמצעות מחברים – להסרה והחזרה מהירה לצורך ניקוי.

הצעת המחיר תכלול גם את הפריטים הבאים :

כמות : 2	כיוור
מידות בס"מ : אורך - 45 רוחב - 55 גובה - 20	
ייעוד:	ישמש כעמדת שטיפה בדלפק עבודה.
כולל:	מוצא ניקוז 2" עם ברז כדורי 2", נסגר/נפתח ע"י ידית ארוכה מחוזקת במתלה; צינור נפילה, חתוך בקצהו בזווית של 45 מעלות, המתאים לשפיכה אל תעלת רצפה.
מבנה:	עשוי בשלמות מפח פלב"מ בעובי 1.5 מ"מ לכל הפחות; בנוי ללא "תפרים", עם פינות פנימיות מעוגלות; רצפת הכיוור משופעת קלות אל מוצא הניקוז; יותקן במשטח הדלפק בהתקנה שטוחה (Flush), ללא תפרים;

	בגימור של ליטוש מבריק.
1 : כמות	חלל תחתון סגור עם שתי דלתות
	מידות בס"מ : אורך - 70 רוחב - 65 גובה - 75
	ייעוד: החלל תחת הכיור סגור בחזיתו בדלת, לשמירת אסתטיות של אזור העבודה.
	כולל: שתי דלתות כנף, כ"א עם צירים נסתרים וידית שקועה; כל דלת עשויה בשלמות מפלב"מ, בגימור חיצוני של "ליטוש מבריק".
1 : כמות	ארון תחתון סגור עם מדף נשלף
	מידות בס"מ : אורך - 75 רוחב - 55 גובה - 75
	ייעוד: ישמש כארון אחסון יבש בדלפק עבודה.
	כולל: מדף תחתון מקובע; מדף אמצעי ניתן להוצאה; שתי דלתות כנף, כ"א עם צירים נסתרים וידית שקועה.
	מבנה: מחזוק לנשיאת 80 ק"ג למטר/אורך; עשוי בשלמות מפלב"מ, בגימור של ליטוש מבריק.
1 : כמות	מדף אחסון פתוח
	מידות בס"מ : אורך - 50 רוחב - 55 גובה - 50
	ייעוד: ישמש כנישה לאחסון יבש בדלפק עבודה.
	כולל: מדף תחתון מקובע.
	מבנה: מחזוק לנשיאת 80 ק"ג למטר/אורך; עשוי בשלמות מפלב"מ, בגימור של ליטוש מבריק.

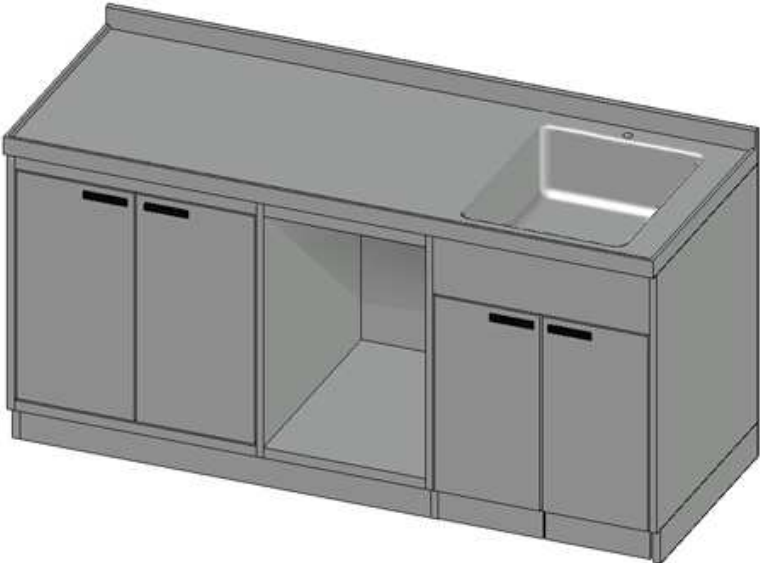
כמות: 1	דלפק עבודה	GND-3B פריט מספר:
מידות בס"מ : אורך - 180 רוחב - 70 גובה - 90		
		
	ישמש כעמדת עבודה במטבח.	ייעוד:
	הדלפק כולל פריטי ציוד שונים – כמפורט להלן; יסופק ויותקן באתר כיחידה אחת.	כולל:
	בנוי מקונסטרוקציה של צינורות פלב"מ, בעובי דופן של 1.5 מ"מ לכל הפחות; משטחי מתכת יהיו מפח פלב"מ בעובי 1.5 מ"מ לכל הפחות; כל החיבורים – בריתוך מושחז ומלוטש או ע"י ברגי פלב"מ מוסתרים; רגליות מתכווננות - מחומר פלסטי קשיח, המאושר לשימוש במפעלי מזון; מחוזק לנשיאת 120 ק"ג/מטר; למעט במקומות בהם מצויין במפורש אחרת - עשוי בשלמות מפלב"מ 304, בגימור חיצוני של "ליטוש מבריק".	מבנה:

הפריט יסופק עם:

משטח עבודה

משטח עשוי פלב"מ, עם אף מים היקפי בגובה 1 ס"מ ועם הגבהה אחורית בגובה 10 ס"מ לכל אורכו; ההגבהה בנויה עם כיפוף עליון לאחור, עם חיבור מעוגל למשטח למניעת הצטברות לכלוך.

רגליים (עם פאנל הסתרה קדמי)

רגליים קצרות, ניתנות לכיוונון (עד 50 מ"מ), עם הלבשה פלסטית נגד-החלקה; עם פאנל עשוי פלב"מ, עשוי מקטעים (לפי הצורך), המסתיר את הרגליים בצדדים שאינם גובלים בקיר או בציוד אחר (ראה תכנית); הפאנל מתחבר אל הרגליים באמצעות מחברים – להסרה והחזרה מהירה לצורך ניקוי.

הצעת המחיר תכלול גם את הפריטים הבאים :

כמות : 1	כיוור
מידות בס"מ : אורך - 45 רוחב - 55 גובה - 20	
	ישמש כעמדת שטיפה בדלפק עבודה.
	מוצא ניקוז 2" עם ברז כדורי 2", נסגר/נפתח ע"י ידית ארוכה מחוזקת במתלה; צינור נפילה, חתוך בקצהו בזווית של 45 מעלות, המתאים לשפיכה אל תעלת רצפה.
	עשוי בשלמות מפח פלב"מ בעובי 1.5 מ"מ לכל הפחות; בנוי ללא "תפרים", עם פינות פנימיות מעוגלות; רצפת הכיוור משופעת קלות אל מוצא הניקוז; יותקן במשטח הדלפק בהתקנה שטוחה (Flush), ללא תפרים;

	בגימור של ליטוש מבריק.
1 : כמות	חלל תחתון סגור עם שתי דלתות
	מידות בס"מ : אורך - 70 רוחב - 65 גובה - 75
	ייעוד: החלל תחת הכיור סגור בחזיתו בדלת, לשמירת אסתטיות של אזור העבודה.
	כולל: שתי דלתות כנף, כ"א עם צירים נסתרים וידית שקועה; כל דלת עשויה בשלמות מפלב"מ, בגימור חיצוני של "ליטוש מבריק".
1 : כמות	ארון תחתון סגור עם מדף נשלף
	מידות בס"מ : אורך - 60 רוחב - 55 גובה - 75
	ייעוד: ישמש כארון אחסון יבש בדלפק עבודה.
	כולל: מדף תחתון מקובע; מדף אמצעי ניתן להוצאה; שתי דלתות כנף, כ"א עם צירים נסתרים וידית שקועה.
	מבנה: מחזוק לנשיאת 80 ק"ג למטר/אורך; עשוי בשלמות מפלב"מ, בגימור של ליטוש מבריק.
1 : כמות	מדף אחסון פתוח
	מידות בס"מ : אורך - 50 רוחב - 55 גובה - 50
	ייעוד: ישמש כנישה לאחסון יבש בדלפק עבודה.
	כולל: מדף תחתון מקובע.
	מבנה: מחזוק לנשיאת 80 ק"ג למטר/אורך; עשוי בשלמות מפלב"מ, בגימור של ליטוש מבריק.

כמות: 2	סוללה עם מתז עליון על שולחן	פריט מספר: GND-5
מידות בס"מ : אורך - 18 רוחב - 35 גובה - 110		
 <p data-bbox="347 801 833 837">התמונה להמחשה בלבד – ראה טקסט לפרטים</p>		
	ייעוד:	<p data-bbox="880 869 1318 904">מיועד להתזה בלחץ של מים קרים/חמים.</p> <p data-bbox="577 913 1318 1016">כולל: סוללת מים חמים/קרים להתקנה על שולחן, עם פיה מסתובבת ארוכה; מתז עליון עם ידית לחיצה קפיצית, עם אפשרות לכוונון זרם המים; וו-עיגון מובנה עבור המתז;</p> <p data-bbox="501 1025 1318 1093">תפס לחיזוק המכשיר אל קיר באתר/אנטנת עיגון בשולחן; שני מחברים תחתונים עם צינורות גמישים להתחברות אל צנרת המים באתר.</p>
	מבנה:	<p data-bbox="459 1102 1318 1240">כל חלקי המתכת עשויים פלב"מ, בציפוי היצוני של כרום; צינור המתז מיוצב ומוגן ע"י קפיץ עשוי פלב"מ; הפעלת המתז באמצעות ידית פלב"מ, ניתנת להסרה והחלפה; כל ידית האחיזה של המתז עשויה פלסטיק קשיח, המאושר לשימוש במפעלי מזון.</p>
	הערה:	<p data-bbox="1024 1254 1318 1285">עומד בדרישות ת"י 1347.</p>

פריט מספר: GND-7		מקרר ארון 200 ליטר	כמות: 1
מידות בס"מ: אורך - 50 רוחב - 70 גובה - 204			
			
התמונה להמחשה בלבד – ראה טקסט לפרטים			
ייעוד:	אחסון מקורר של מזון ומשקאות, בטמפרטורות שבין 0°C ל-10°C+ (בטמפרטורת סביבה של עד +43°C).		
אנרגיה:	חד-פאזי, 0.3 כ"ס		
תכולה:	מותאם לסטנדרט גסטרונום (תבנית אחת בגודל GN I/I בכל שורה); תכולה נומינלית – 200 ליטר		
כולל:	מערכת קירור בשיטת "אוויר מסוחרר" – מפזר הקור מובנה במקרר; מדחס קירור (ראה בהמשך); אידוי עצמי של מי ההפשרה, ללא צורך בחיבור לביוב; לוח פיקוד עם מפסק הפעלה, תרמוסטט אלקטרוני ותצוגת טמפרטורות דיגיטלית; דלת כנף נסגרת-בעצמה, עם צירים פינתיים נסתרים וידית שקועה ועם אטמים מגנטיים היקפיים ניתנים להחלפה; מתקן מסלולים פנימי ניתן לכוונון גובה; תאורה פנימית; רגליים קצרות, ניתנות לכוונון גובה.		
מבנה:	גוף המקרר והדלת בנויים פלב"מ 304 בדופן כפולה, עם בידוד פוליאוריתן יצוק בהזרקה (כל חומרי הבידוד נטולי CFC ו-HCFC); פינות פנימיות מעוגלות; ניצב על רגליים הניתנות לכוונון גובה.		
ציוד נילווה סטנדרטי:	3 מדפי רשת עשויים מפלב"מ, כ"א בנוי לשאת 40 ק"ג לפחות.		

הפריט יסופק עם:

דלת עם צירים מימין

יחידת קירור אינטגרלית

מדחס הקירור מובנה במקרר; המדחס מותאם לעבודה רצופה בטמפרטורת סביבה של +43°C; מותאם לעבודה עם גז קירור "ידידותי לסביבה" (HCFC free).

כמות: 1	מיקרוגל לעומס בינוני	פריט מספר: GND-14
מידות בס"מ: אורך - 56 רוחב - 48 גובה - 34		
<div data-bbox="1050 327 1501 689" style="text-align: right;"> </div> <p data-bbox="804 703 1294 741" style="text-align: center;"><i>התמונה להמחשה בלבד – ראה טקסט לפרטים!</i></p>		
	בישול והפשרה של מוצרי מזון ע"י חימום בשיטת "מיקרו-גל"; מיועד לעומסי עבודה בינוניים (50 עד 200 הפעלות ביום).	ייעוד:
	חד-פאזי, 1.5 ק"ו ; הספק שידור של 1 ק"ו לכל הפחות.	אנרגיה:
	לוח פיקוד דיגיטלי הכולל לחצן הפעלה, כיוון עוצמה, קוצב זמן ותכניות קבועות; דלת כנף בעלת חלון שקוף וידית; מערכת תאורה פנימית, העמידה בתנאי הטמפרטורה שבתנור.	כולל:
	כל חלקי המתכת בנויים בשלמות מפלב"מ.	מבנה:

כמות: 1	מיחם שבתי 15 ליטר	פריט מספר: GND-21
מידות בס"מ : אורך - 34 רוחב - 38 גובה - 53		
<div data-bbox="272 344 608 443" style="border: 1px solid black; padding: 5px; width: fit-content;"> בתמונה: מיחם עם אגן טפטוף פריק </div>	<div data-bbox="1209 286 1493 676" style="text-align: right;">  </div> <p data-bbox="708 654 1190 685" style="text-align: center;">התמונה להמחשה בלבד – ראה טקסט לפרטים</p>	
	הרתחה, שמירה בחימום ומזיגה של מים רותחים – מתאים לעבודה אוטומטית בשבת ובחול.	ייעוד:
	חד-פאזי, 2.3 ק"ו	אנרגיה:
	לפחות 100 כוס/שעה באספקה רציפה.	תפוקה:
	כולל: קופסה המכילה שני מיכלים – אחד להרתחת מים, והשני לאגירה ושמירה בחימום; במצב שבת: כניסת מים אוטומטית למיכל ההרתחה (ללא קשר למיכל האגירה), גלישת מים רתוחים למיכל האגירה (במצב בו מיכל האגירה מלא, העודפים יגלשו לביוב); שעון שבת יומי/שבועי להעברה אוטומטית של המיחם למצב עבודה "שבת"; נורת אינדיקטור בחזית המיחם למצב "שבת"; חיבור ישיר לרשת המים; מכסה עליון מבודד ואטום לפליטת אדים; פיקוד אלקטרוני לשמירת המים במיכל האגירה בטמפרטורה קבועה של לא-פחות מ- +95°C; מנגנון לניתוק אוטומטי של החימום במצב של חוסר מים; ברז מזיגה קדמי קפיצי; מד גובה מים בחזית המיחם; אגן טפטוף ניתן לפירוק והרכבה מהירה. המיחם מותאם להנחיות המכונים הטכנולוגיים ההלכתיים בכל הנוגע לעבודה בשבת ומועד.	
	מבנה: גוף המיחם בנוי מפלב"מ 304 בדופן כפולה; המיכלים הפנימיים והמכסה העליון בנויים מפלב"מ 316; גופי החימום עשויים פלב"מ; חלקי הפלסטיק עשויים מפלסטיק קשיח המאושר לשימוש במפעלי מזון.	

הפריט יסופק עם:

פיקוד להפעלה בשבת

מיועד לאפשר עבודה אוטומטית של המכשיר – ללא השפעת אדם על המערכת החשמלית;
מותאם להנחיות "המכונים הטכנולוגיים ההלכתיים" (עם אישור בכתב ממכון "צומת" בראשות הרב רוזן או "המכון הטכנולוגי-הלכתי" בראשות הרב הלפרין);
המכשיר יסופק עם התקן נעילה שקוף (כולל מנעול ומפתחות) אשר ימנע שימוש בלוח הפיקוד הרגיל בשבת וחג.

כמות: 1	מתלה ייבוש לצלחות עם מדף לספלים	פריט מספר: GND-22
מידות בס"מ: אורך - 70 רוחב - 30 גובה - 40		
 <p data-bbox="408 712 884 748">התמונה להמחשה בלבד - ראה טקסט לפרטים</p>		
	ישמש לייבוש כלים.	ייעוד:
	קונזולות תלייה המתחברות אל קיר במטבח; שני צינורות אופקיים המורכבים על הקונזולות, ועליהם קשתות להצבה אנכית של כלים שטוחים; מדף תחתון – עשוי מסגרת חיצונית ובתוכה רשת ניתנת להסרה – לכוסות, ספלים, סכו"מ וכו'.	כולל:
	הצינורות האופקיים עשויים צינור פלב"מ, הקשתות – ממוט פלב"מ בקוטר 4 מ"מ לכל-הפחות; מסגרת התלייה של המדף התחתון עשויה מפרופיל פלב"מ מרובע, הרשת – ממוטות פלב"מ; קונזולות התלייה עשויות פלב"מ או פלסטיק קשיח, הקונזולות באורך ובכמות המבטיחים עמידה בעומס הנדרש; חיבור המתלים לקיר – באמצעות ברגי פלב"מ 1/4", עם פחיות הסתרה; עשוי בשלמות מפלב"מ 304, בגימור חיצוני של "ליטוש מבריק"; מיועד לעומס של 50 ק"ג/מטר.	מבנה:

כמות: 1		מכונה למים קרים וסודה 200 כוס/שעה	GND-24 פריט מספר:
		גובה - 60	אורך - 34 רוחב - 34
			
<i>התמונה להמחשה בלבד – ראה טקסט לפרטים</i>			
ייעוד:	מיועד לספק לפחות 200 כוסות מים ו/או סודה בשעה – בטמפרטורה של עד 10°C - במזיגה רצופה; מיועד לעבודה בטמפרטורת סביבה של עד 40°C.		
אנרגיה:	חד-פאזי, 0.2 כ"ס		
כולל:	מיכל המכיל נחשון קירור, ליצירת בנק קרח של 7 ק"ג; משאבת מים עם מנוע בהספק של 1/5 כ"ס לכל הפחות; מיכל מים מובנה בתכולה של 15 ליטר; מנוע בחישה לשמירת טמפרטורת המים; מדחס קירור הפועל עם גז ידידותי לסביבה.		
מבנה:	קופסת המכשיר עשויה בשלמות מפלב"מ; מיכל המים מבודד בפוליאוריתן מוקצף.		
ציוד נילוה סטנדרטי:	מסנן מים – כולל מסנן פחם פעיל – שיורכב על ברז כניסת המים; וסת לעבודה עם בלון CO ² (בלון – ע"י אחרים); כל הצנרת והמחברים להתחברות אל ברז/י אספקת המשקאות.		
הערה:	תוצב בתוך דלפק משקאות קדמי (פריט 32) – ברזי המזיגה יותקנו על משטח הדלפק.		

הצעת המחיר תכלול גם את הפריטים הבאים :

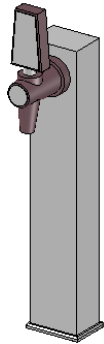
כמות : 2		ברז מזיגה למים קרים וסודה
		גובה - 30
		אורך - רוחב -
		
<i>התמונה להמחשה בלבד – ראה טקסט לפרטים</i>		
ייעוד:	מזיגה של משקאות בשרות עצמי.	
כולל:	עמוד עשוי פלב"מ, המתחבר אל משטח הדלפק (בתיאום עם היצרן); ברז לחיצה דו-תכליתי (מיועד למזיגה לכוסות וקנקנים).	
מבנה:	כל חלקי המתכת עשויים בשלמות מפלב"מ; חלקי הפלסטיק עשויים מפלסטיק קשיח המאושר לשימוש במפעלי מזון.	

כמות: 1	גלגלון עם צנור נשלף 10 מטר ואקדח התזה	פריט מספר: GND-27
מידות בס"מ: אורך - 9 רוחב - 42 גובה - 45		
<div data-bbox="1171 331 1501 703" data-label="Image"> </div> <p data-bbox="628 689 1158 725">התמונה היא להמחשה בלבד - ראה טקסט לפרטים</p>		
	ישמש כעמדת ניקיון כללי במטבח.	ייעוד:
	<p data-bbox="341 775 1294 1061">קופסת פלב"מ, בתוכה גליל של צינור פלסטי גמיש 3/8" באורך 10 מטר; בקצה הצינור מותקן מתז לחיצה (ממוקם בחזית, מחוץ לקופסא) המותאם לניקוי תעשייתי; המתז עם זרבובית מתכווננת, המתאימה לזרם מרוכז ובזוית עד 60 מעלות; הצינור נשלף במשיכה ונגלל אוטומטית חזרה עם עזיבתו; גלגלות תרמופלסטיות נגד חיכוך למניעת שחיקת הצינור; הקופסה מתחברת אל מתלה המורכב על הקיר, ומאפשר סיבוב הקופסה בזוית של 180°; הקופסה עם מחבר חיצוני לחיבור מהיר של הצינור אל כניסת מים 1/2"; ברגי פלב"מ ודיבלים להרכבת המתלה על הקיר.</p>	כולל:
	<p data-bbox="517 1079 1294 1171">כל חלקי המתכת עשויים פלב"מ 304 בגימור של "ליטוש מבריק"; הצינור עשוי גומי המאושר לשימוש עם מים חמים (עד 60°C) וקרים; כל חלקי הפלסטיק עשויים פלסטיק קשיח המאושר לשימוש במפעלי מזון.</p>	מבנה:

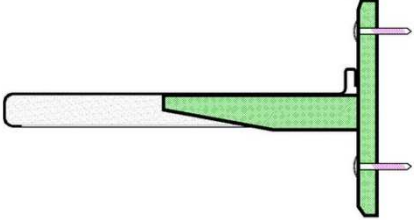
כמות: 1	מדף עליון	פריט מספר: GND-29
מידות בס"מ: אורך - 60 רוחב - 60 גובה - 5		
<div style="text-align: right;">  </div> <p style="text-align: center;"><i>חתך טיפוסי - להמחשה בלבד. ראה טקסט לפרטים</i></p>		
	ייעוד:	ישמש כמשטח אחסון תלוי באזורי עבודה במטבח.
	כולל:	משטח אחסון (במידות כמצוין למעלה) וקונזולות לתלייה על קיר;
	מבנה:	ברגי פלב"מ 1/4" + עם פחיות הסתרה להרכבה על הקיר. משטח האחסון עשוי פח פלב"מ 304 בעובי 1.5 מ"מ, בנוי כקופסה סגורה מלפנים ומשני צידיה, עם הגבהה אחורית של עד 2 ס"מ; קונזולות התלייה עשויות פלב"מ או פלסטיק קשיח, הקונזולות באורך ובכמות המבטיחים עמידה בעומס הנדרש; מיועד לעומס של 50 ק"ג/מטר.

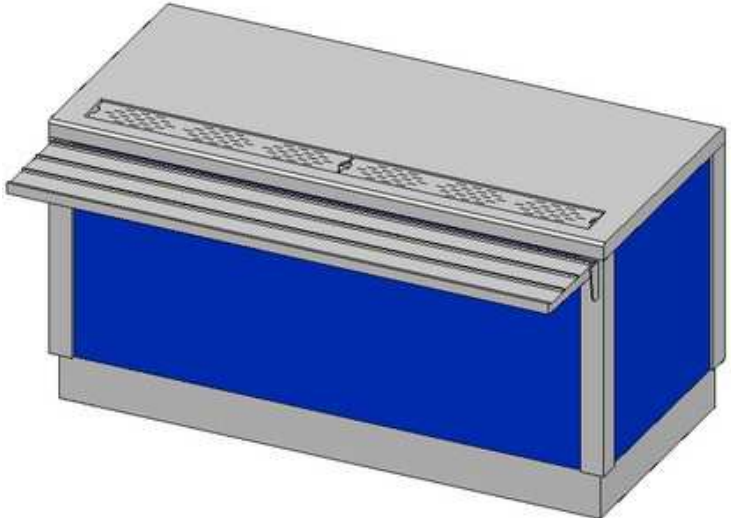
כמות: 1	דלפק משקאות לשרות עצמי	FRS-32 פריט מספר:
מידות בס"מ : אורך - 100 רוחב - 75 גובה - 85		
<div style="border: 1px solid black; padding: 5px; display: inline-block; margin-right: 20px;">בתמונה: דלפק עם מוביל מגשים</div> 		
התמונה להמחשה בלבד – ראה טקסט לפרטים!		
ייעוד:	ישמש ללקיחה עצמית של משקאות בקו הגשה/שרות עצמי.	
כולל:	<p>קונסטרוקציה של צינורות פלב"מ; משטח עליון עשוי פלב"מ; אגן שקוע בחזית המשטח, משופע אל מוצא ניקוז "2, סגור בסבכות מחוררות, ניתנות-להסרה; במשטח הדלפק יותקנו מגדלי מזיגה/ברזים/מכונות שתיה – ראה תכנית; סגירה היקפית ע"י לוחות פלב"מ, מחופים בפורמיקה; פתחי גישה מאוורר, עשוי פלב"מ – לפי מכונות שתיה שיוצבו בתוך הדלפק (ראה תכנית); 4 גלגלים "משוגעים" בהתקנה תחתונה (Casters) "6, המותאמים למשאות כבדים (Heavy-Duty); 2 גלגלים – עם מעצור; הגלגלים מוסתרים ע"י פאנלים ניתנים-להסרה.</p>	
מבנה:	<p>הדלפק בנוי מקונסטרוקציה של צנורות פלב"מ, מחוזקת לנשיאת 150 ק"ג/מטר; חיבור גלגלים לשלדת הדלפק יתבצע באמצעות פלטת פלב"מ 304, עם 4 ברגים לפחות; הסבכות – של אגני טפטוף ועבור איורור מכונות שתיה - מחוררות בניקוב לייזר; כל חלקי המתכת בנויים מפלב"מ 304, בגימור חיצוני של "ליטוש מבריק"; כל חלקי הפלסטיק – מפלסטיק קשיח המאושר לשימוש במפעלי מזון; חיפוי הפורמייקה יתומחר לפי מחיר יסוד של 500 ש"ח למטר – גוון ועיצוב סופי בכפוף לאישור הלקוח/אדריכל/מעצב.</p>	
הערה:	על משטח הדלפק יותקנו ברזי המזיגה של מכונת השתיה (פריט 24) אשר תוצב בו.	

הפריט יסופק עם:

ללא מוביל מגשים

כמות: לפי תכנית	כוננית פלסטית 4 מדפים	פריט מספר: GND-KP3
מידות בס"מ : אורך - 140 רוחב - 45 גובה - 180		
<p>שים לב! מידת האורך המצויינת מתייחסת לאורך הכולל של כל הכונניות מסוג זה במטבח!!</p>		
התמונה להמחשה בלבד – ראה טקסט לפרטים		
	אחסון מזון ו/או ציוד – בשטח המטבח, במחסנים יבשים או בחדרי קירור/הקפאה.	ייעוד:
	<p>יחידות אחסון – כל יחידה באורך אשר ייקבע ע"י הספק – המורכבות כל אחת מ:</p> <ul style="list-style-type: none"> • 4 רגליים, כ"א עם רגלית ניתנת לכיוונון (טווח כיוונון – עד 5 ס"מ) • קורות רוחביות, הניתנות לכיוונון גובה (במירווחים של 4 ס"מ) • משטחי אחסון מודולריים פריקים המורכבים ע"ג הקורות הרוחביות 	כולל:
	<p>הכונניות בנויות בצורה מודולרית – הרכבה ומידות סופיות של כל יחידה לפי תכנית מתכנן המטבחים ולפי מדידה באתר ע"י הספק הנבחר;</p> <p>מבנה הכונניות מאפשר חיבור יחידות צמודות לשם קבלת מבנה רציף;</p> <p>כל כוננית בנויה מעמודים ומקורות רוחב – עשויים פלדה מצופה בפלסטיק פולימרי; לחילופין: עמודים וקורות מפלב"מ בגימור של "ליטוש מבריק";</p> <p>קורות הרוחב ניתנות לשינוי גובה – ללא שימוש בכלים;</p> <p>משטחי האחסון עשויים מפלסטיק פולימרי משוריין מאוורר, כל יחידה ניתנת לפירוק מהיר לצורך שטיפה (בכיר או במדיח);</p> <p>כל החומרים עמידים בתנאי לחות, חום וקור קיצוניים (טמפרטורות בין 30°C- ל- 50°C+ בשימוש שוטף, 93°C+ בשטיפה);</p> <p>כל מדף מחוזק לנשיאת 220 ק"ג/מטר.</p>	מבנה:

מרכז בריאות הנפש מעלה הכרמל

26.2.2019

מפרט ציוד מטבח לרכישה ולייצור מיוחד

מטבע: ש"ח

10139GNE

מטבח קצה מחלקתי - קומת קרקע

שער:

1.0

מספר בתכנית	תאור הפריט
1	מדיח דלפקי על מעמד
2	עגלה הגשה מחוממת 3 גסטרו עם ארון תחתון
3A	דלפק עבודה
3B	דלפק עבודה
5	סוללה עם מתז עליון על שולחן
7	מקרר ארון 200 ליטר
14	מיקרוגל לעומס בינוני
21	מיחם שבתי 25 ליטר
24	גלגלון עם צנור נשלף 10 מטר ואקדח התזה
25	מדף עליון
26	מתלה ייבוש לצלחות עם מדף לספלים
26A	מתלה ייבוש לצלחות עם מדף לספלים
27	דלפק משקאות לשרות עצמי
28	מכונה למים קרים וסודה 200 כוס/שעה
	ברז מזיגה למים קרים וסודה
KP2	כוננית פלסטית 4 מדפים

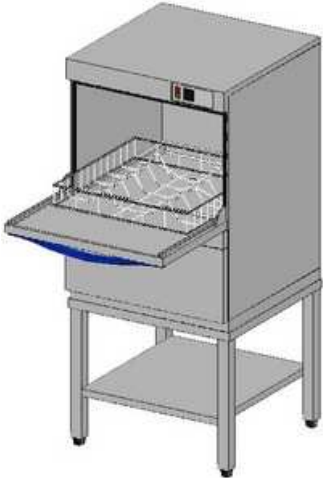
כמות: 2	מדית דלפקי על מעמד	פריט מספר: GNE-1
מידות בס"מ: אורך - 60 רוחב - 60 גובה - 85		
<div style="text-align: right;">  </div> <p style="text-align: center;"><i>התמונה להמחשה בלבד – ראה טקסט לפרטים</i></p>		
ייעוד:	שטיפה אוטומטית-למחצה של כלי אוכל וכלי מטבח נתונים בתוך סל מכונה סטנדרטי (50/50 ס"מ).	
אנרגיה:	תלת-פאזי, 6.3 ק"ו	
תפוקה:	3 תכניות שטיפה (מהירה/רגילה/אינטנסיבית) – הספק נומינאלי 15/25/40 סל/שעה.	
כולל:	<p>מיכל שטיפה עם דלת כנף ניפתחת-לפנים, מחוזקת לשמש כמגש הזנה; פתח מיכל השטיפה – גובה 42 ס"מ לפחות (מתאים להכנסת מגשים); מתזי שטיפה ניתנים לפירוק מהיר לצורך ניקוי; מסנן רשת למיכל השטיפה; סינון מי השטיפה, עם פילטר נגיש להחלפה; מיכל מים מובנה בתכולה מינימאלית של 18 ליטר; מחמם עזר מובנה; לוח פיקוד דיגיטלי, כולל אפשרות הפעלה בלחיצה-אחת של תוכניות שטיפה קבועות; משאבת ניקוז; רגליות מתכווננות; משאבה אוטומטית למיגון דטרגנטים.</p> <p>המדית יקבל מים בטמפרטורת רשת (+6°C - +15°C).</p>	
מבנה:	<p>גוף המדית והדלת עשויים בשלמות מפלב"מ בדופן כפולה, מבודדים לחום ולרעש; מיכל השטיפה בנוי בלחיצה – ללא חיבורים ו"תפרים"; מתזי השטיפה עשויים פלב"מ או מחומרים מרוכבים המאושרים לשימוש בתעשיית המזון.</p> <p>כל מערכות החשמל והפיקוד – עם דירוג הגנה מפני מים IPX5.</p>	
ציוד נילוה סטנדרטי:	<p>מעמד למכונת ההדחה, עשוי בשלמות מפלב"מ, עם מדף תחתון ורגליות מתכווננות; המעמד מיועד להביא את פתח ההזנה לגובה מקסימלי של 60 ס"מ; המדית יסופק עם סל מכונה לצלחות, סל לכוסות ומיכל עשוי פלב"מ לסכו"מ.</p>	

הפריט יסופק עם:

פיקוד להפעלה בשבת

מיועד לאפשר עבודה אוטומטית של המכשיר – ללא השפעת אדם על המערכת החשמלית; מותאם להנחיות "המכונים הטכנולוגיים ההלכתיים" (עם אישור בכתב ממכון "צומת" בראשות הרב רוזן או "המכון הטכנולוגי-הלכתי" בראשות הרב הלפרין); המכשיר יסופק עם התקן נעילה שקוף (כולל מנעול ומפתחות) אשר ימנע שימוש בלוח הפיקוד הרגיל בשבת וחג.

כמות: 1	עגלה הגשה מחוממת 3 גסטרו עם ארון תחתון	פריט מספר: GNE-2
מידות בס"מ: אורך - 110 רוחב - 62 גובה - 90		
<div data-bbox="1043 327 1501 748" data-label="Image"> </div> <p data-bbox="647 730 1043 757" style="text-align: center;">התמונה להמחשה בלבד - ראה טקסט לפרטים</p>		
	ייעוד:	תשמש לאחסון מחומם/הובלה/הגשה של מזון.
תכולה:		3 תבניות GN 1/1 (עומק עד 20 ס"מ) באמבט עליון + עד 12 תבניות GN 1/1 (עומק עד 10 ס"מ) בארון תחתון.
אנרגיה:		תלת-פאזי, 5.2 ק"ו
כולל:		<p>אמבט מחומם המתאים להכנסה חופשית של 3 תבניות בגודל GN 1/1 ובעומק 20 ס"מ; גופי חימום נסתרים מטיפוס "חימום יבש"; רצפת האמבט משופעת אל מוצא ניקוז 2"; ידית הסעה מבודדת לחום; ארון תחתון מחומם עם 12 סטים של מסילות המתאימות להכנסת תבניות GN 1/1; הארון עם דלתות כנף, כ"א עם צירים נסתרים וידית שקועה, שאינן חורגות מתחום העגלה; לוח פיקוד מובנה באמבט העליון, עם קופסת שקעים לחיבור למקור מתח חימום עובר האמבט ועבור הארון התחתון; פיקוד טרמוסטטי לשליטה בטמפרטורות האמבט והארון; מגיני פינות (Bumpers) בהיקף העגלה; 4 גלגלים 5" בהתקנה תחתונה (Casters) שאינם בולטים מתחום העגלה, 2 קבועים ו-2 "משוגעים", שני הקדמיים עם מעצורים ננעלים.</p>
מבנה:		<p>חיבור כל גלגל לשלדת העגלה – באמצעות פלדת פלב"מ עם 4 ברגים לפחות; שלדה עשויה מפרופיל פלב"מ (עובי קיר – 5.1 מ"מ לכל הפחות); עשויה בשלמות מפלב"מ 304 (כולל חלקי המתכת של הגלגלים) בגימור של ליטוש מבריק; חלקים פלסטיים עשויים פלסטיק קשיח המאושר לשימוש במפעלי מזון; מחוזק לנשיאת 150 ק"ג לכל הפחות.</p>

כמות: 1	דלפק עבודה	GNE-3A פריט מספר:
מידות בס"מ:	אורך - 330 רוחב - 70 גובה - 90	

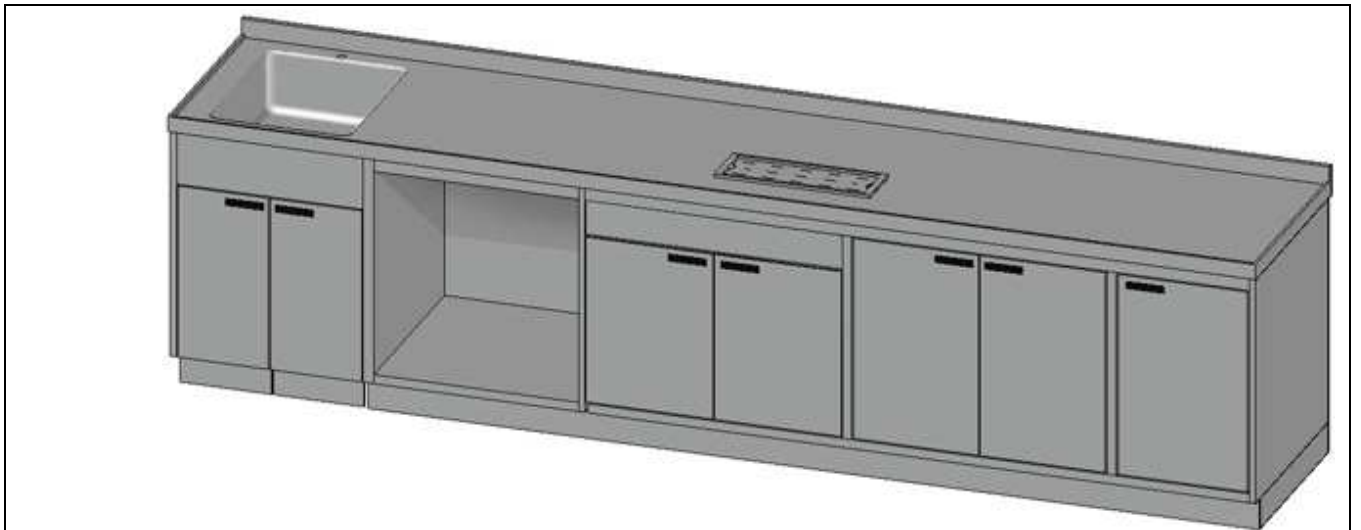

ייעוד:	ישמש כעמדת עבודה במטבח.
כולל:	הדלפק כולל פריטי ציוד שונים – כמפורט להלן; יסופק ויותקן באתר כיחידה אחת.
מבנה:	בנוי מקונסטרוקציה של צינורות פלב"מ, בעובי דופן של 1.5 מ"מ לכל הפחות; משטחי מתכת יהיו מפה פלב"מ בעובי 1.5 מ"מ לכל הפחות; כל החיבורים – בריתוך מושחז ומלוטש או ע"י ברגי פלב"מ מוסתרים; רגליות מתכווננות - מחומר פלסטי קשיח, המאושר לשימוש במפעלי מזון; מחוזק לנשיאת 120 ק"ג/מטר; למעט במקומות בהם מצויין במפורש אחרת - עשוי בשלמות מפלב"מ 304, בגימור חיצוני של "ליטוש מבריק".

הפריט יסופק עם:

משטח עבודה

משטח עשוי פלב"מ, עם אף מים היקפי בגובה 1 ס"מ ועם הגבהה אחורית בגובה 10 ס"מ לכל אורכו; ההגבהה בנויה עם כיפוף עליון לאחור, עם חיבור מעוגל למשטח למניעת הצטברות לכלוך.

רגליים (עם פאנל הסתרה קדמי)

רגליים קצרות, ניתנות לכיוונון (עד 50 מ"מ), עם הלבשה פלסטית נגד-החלקה; עם פאנל עשוי פלב"מ, עשוי מקטעים (לפי הצורך), המסתיר את הרגליים בצדדים שאינם גובלים בקיר או בציוד אחר (ראה תכנית); הפאנל מתחבר אל הרגליים באמצעות מחברים – להסרה והחזרה מהירה לצורך ניקוי.

הצעת המחיר תכלול גם את הפריטים הבאים:

כמות: 1	כיוור
מידות בס"מ:	אורך - 45 רוחב - 55 גובה - 20
ייעוד:	ישמש כעמדת שטיפה בדלפק עבודה.
כולל:	מוצא ניקוז 2" עם ברז כדורי 2", נסגר/נפתח ע"י ידית ארוכה מחוזקת במתלה; צינור נפילה, חתוך בקצהו בזווית של 45 מעלות, המתאים לשפיכה אל תעלת רצפה.
מבנה:	עשוי בשלמות מפה פלב"מ בעובי 1.5 מ"מ לכל הפחות; בנוי ללא "תפרים", עם פינות פנימיות מעוגלות; רצפת הכיוור משופעת קלות אל מוצא הניקוז; יותקן במשטח הדלפק בהתקנה שטוחה (Flush), ללא תפרים;

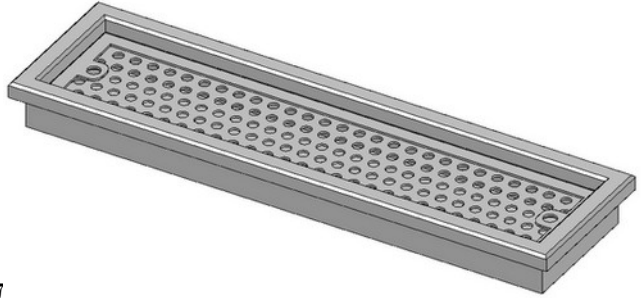
	בגימור של ליטוש מבריק.
1 : כמות	חלל תחתון סגור עם שתי דלתות
	מידות בס"מ : אורך - 70 רוחב - 65 גובה - 75
	ייעוד: החלל תחת הכיור סגור בחזיתו בדלת, לשמירת אסתטיות של אזור העבודה.
	כולל: שתי דלתות כנף, כ"א עם צירים נסתרים וידית שקועה; כל דלת עשויה בשלמות מפלב"מ, בגימור חיצוני של "ליטוש מבריק".
1 : כמות	אגן טפטוף
	מידות בס"מ : אורך - 50 רוחב - 12 גובה - 4
	
	<i>התמונה להמחשה בלבד – ראה טקסט לפרטים</i>
	ייעוד: ישמש לקליטת עודפי נוזלים באזורי מזיגת משקאות.
	כולל: אמבט פתוח להתקנה בדלפק, עם שוליים היקפיים מוגבהים; סבכה מחוררת, ניתנת להוצאה.
	מבנה: הסבכה מחוזקת להעמדת קנקנים מלאים; תחתית האגן משופעת אל מוצא ניקוז; עשוי בשלמות מפלב"מ 304, בגימור של ליטוש מבריק.
1 : כמות	מדף אחסון פתוח
	מידות בס"מ : אורך - 50 רוחב - 55 גובה - 50
	ייעוד: ישמש כנישה לאחסון יבש בדלפק עבודה.
	כולל: מדף תחתון מקובע.
	מבנה: מחוזק לנשיאת 80 ק"ג למטר/אורך; עשוי בשלמות מפלב"מ, בגימור של ליטוש מבריק.
1 : כמות	ארון תחתון סגור עם מדף נשלף
	מידות בס"מ : אורך - 240 רוחב - 55 גובה - 75
	ייעוד: ישמש כארון אחסון יבש בדלפק עבודה.
	כולל: מדף תחתון מקובע; מדף אמצעי ניתן להוצאה; חמש דלתות כנף, כ"א עם צירים נסתרים וידית שקועה.
	מבנה: מחוזק לנשיאת 80 ק"ג למטר/אורך; עשוי בשלמות מפלב"מ, בגימור של ליטוש מבריק.

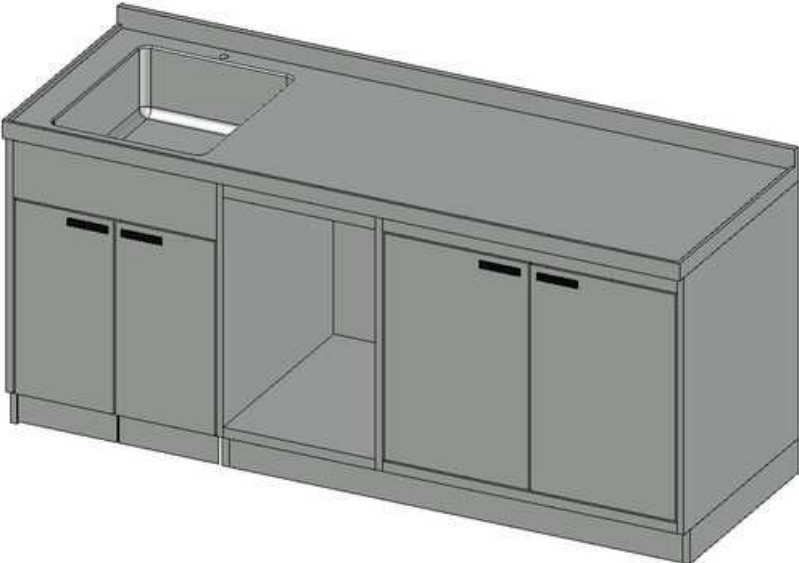
כמות: 1	דלפק עבודה	GNE-3B פריט מספר:
מידות בס"מ : אורך - 200 רוחב - 70 גובה - 90		
		
	ישמש כעמדת עבודה במטבח.	ייעוד:
	הדלפק כולל פריטי ציוד שונים – כמפורט להלן; יסופק ויותקן באתר כיחידה אחת.	כולל:
	בנוי מקונסטרוקציה של צינורות פלב"מ, בעובי דופן של 1.5 מ"מ לכל הפחות; משטחי מתכת יהיו מפח פלב"מ בעובי 1.5 מ"מ לכל הפחות; כל החיבורים – בריתוך מושחז ומלוטש או ע"י ברגי פלב"מ מוסתרים; רגליות מתכווננות - מחומר פלסטי קשיח, המאושר לשימוש במפעלי מזון; מחוזק לנשיאת 120 ק"ג/מטר; למעט במקומות בהם מצויין במפורש אחרת - עשוי בשלמות מפלב"מ 304, בגימור חיצוני של "ליטוש מבריק".	מבנה:

הפריט יסופק עם:

משטח עבודה

משטח עשוי פלב"מ, עם אף מים היקפי בגובה 1 ס"מ ועם הגבהה אחורית בגובה 10 ס"מ לכל אורכו; ההגבהה בנויה עם כיפוף עליון לאחור, עם חיבור מעוגל למשטח למניעת הצטברות לכלוך.

רגליים (עם פאנל הסתרה קדמי)

רגליים קצרות, ניתנות לכיוונון (עד 50 מ"מ), עם הלבשה פלסטית נגד-החלקה; עם פאנל עשוי פלב"מ, עשוי מקטעים (לפי הצורך), המסתיר את הרגליים בצדדים שאינם גובלים בקיר או בצידו אחר (ראה תכנית); הפאנל מתחבר אל הרגליים באמצעות מחברים – להסרה והחזרה מהירה לצורך ניקוי.

הצעת המחיר תכלול גם את הפריטים הבאים:

כמות: 1	כיוור
מידות בס"מ : אורך - 45 רוחב - 55 גובה - 20	
	ישמש כעמדת שטיפה בדלפק עבודה.
	מוצא ניקוז 2" עם ברז כדורי 2", נסגר/נפתח ע"י ידית ארוכה מחוזקת במתלה; צינור נפילה, חתוך בקצהו בזווית של 45 מעלות, המתאים לשפיכה אל תעלת רצפה.

מבנה:	עשוי בשלמות מפה פלב"מ בעובי 1.5 מ"מ לכל הפחות; בנוי ללא "תפרים", עם פינות פנימיות מעוגלות; רצפת הכיור משופעת קלות אל מוצא הניקוז; יותקן במשטח הדלפק בהתקנה שטוחה (Flush), ללא תפרים; בגימור של ליטוש מבריק.
חלל תחתון סגור עם שתי דלתות	
מידות בס"מ : אורך - 70 רוחב - 65 גובה - 75	כמות : 1
ייעוד:	החלל תחת הכיור סגור בחזיתו בדלת, לשמירת אסתטיות של אזור העבודה.
כולל:	שתי דלתות כנף, כ"א עם צירים נסתרים וידית שקועה; כל דלת עשויה בשלמות מפלב"מ, בגימור חיצוני של "ליטוש מבריק".
מדף אחסון פתוח	
מידות בס"מ : אורך - 50 רוחב - 55 גובה - 50	כמות : 1
ייעוד:	ישמש כנישה לאחסון יבש בדלפק עבודה.
כולל:	מדף תחתון מקובע.
מבנה:	מחוזק לנשיאת 80 ק"ג למטר/אורך; עשוי בשלמות מפלב"מ, בגימור של ליטוש מבריק.
ארון תחתון סגור עם מדף נשלף	
מידות בס"מ : אורך - 80 רוחב - 55 גובה - 75	כמות : 1
ייעוד:	ישמש כארון אחסון יבש בדלפק עבודה.
כולל:	מדף תחתון מקובע; מדף אמצעי ניתן להוצאה; שתי דלתות כנף, כ"א עם צירים נסתרים וידית שקועה.
מבנה:	מחוזק לנשיאת 80 ק"ג למטר/אורך; עשוי בשלמות מפלב"מ, בגימור של ליטוש מבריק.

כמות: 2	סוללה עם מתז עליון על שולחן	פריט מספר: GNE-5
מידות בס"מ : אורך - 18 רוחב - 35 גובה - 110		
 <p data-bbox="347 801 833 837">התמונה להמחשה בלבד – ראה טקסט לפרטים</p>		
	ייעוד:	<p data-bbox="880 869 1318 900">מיועד להתזה בלחץ של מים קרים/חמים.</p> <p data-bbox="577 909 1318 1016">כולל: סוללת מים חמים/קרים להתקנה על שולחן, עם פיה מסתובבת ארוכה; מתז עליון עם ידית לחיצה קפיצית, עם אפשרות לכוונון זרם המים; וו-עיגון מובנה עבור המתז;</p> <p data-bbox="501 1025 1318 1088">תפס לחיזוק המכשיר אל קיר באתר/אנטנת עיגון בשולחן; שני מחברים תחתונים עם צינורות גמישים להתחברות אל צנרת המים באתר.</p>
	מבנה:	<p data-bbox="459 1102 1318 1240">כל חלקי המתכת עשויים פלב"מ, בציפוי חיצוני של כרום; צינור המתז מיוצב ומוגן ע"י קפיץ עשוי פלב"מ; הפעלת המתז באמצעות ידית פלב"מ, ניתנת להסרה והחלפה; כל ידית האחיזה של המתז עשויה פלסטיק קשיח, המאושר לשימוש במפעלי מזון.</p>
	הערה:	<p data-bbox="1024 1258 1318 1290">עומד בדרישות ת"י 1347.</p>

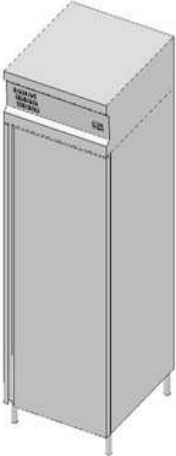
כמות: 1	מקרר ארון 200 ליטר	GNE-7 פריט מספר:
מידות בס"מ : אורך - 50 רוחב - 70 גובה - 204		
		
התמונה להמחשה בלבד – ראה טקסט לפרטים		
ייעוד:	אחסון מקורר של מזון ומשקאות, בטמפרטורות שבין 0°C ל-10°C+ (בטמפרטורת סביבה של עד +43°C).	
אנרגיה:	חד-פאזי, 0.3 כ"ס	
תכולה:	מותאם לסטנדרט גסטרונום (תבנית אחת בגודל GN 1/1 בכל שורה); תכולה נומינלית – 200 ליטר	
כולל:	מערכת קירור בשיטת "אוויר מסוחרר" – מפזר הקור מובנה במקרר; מדחס קירור (ראה בהמשך); אידוי עצמי של מי ההפשרה, ללא צורך בחיבור לביוב; לוח פיקוד עם מפסק הפעלה, תרמוסטט אלקטרוני ותצוגת טמפרטורות דיגיטלית; דלת כנף נסגרת-בעצמה, עם צירים פינתיים נסתרים וידית שקועה ועם אטמים מגנטיים היקפיים ניתנים להחלפה; מתקן מסלולים פנימי ניתן לכוונון גובה; תאורה פנימית; רגליים קצרות, ניתנות לכוונון גובה.	
מבנה:	גוף המקרר והדלת בנויים פלב"מ 304 בדופן כפולה, עם בידוד פוליאוריתן יצוק בהזרקה (כל חומרי הבידוד נטולי CFC ו-HCFC); פינות פנימיות מעוגלות; ניצב על רגליים הניתנות לכוונון גובה.	
ציוד נילוה סטנדרטי:	3 מדפי רשת עשויים מפלב"מ, כ"א בנוי לשאת 40 ק"ג לפחות.	

הפריט יסופק עם:

דלת עם צירים מימין

יחידת קירור אינטגרלית

מדחס הקירור מובנה במקרר; המדחס מותאם לעבודה רצופה בטמפרטורת סביבה של +43°C; מותאם לעבודה עם גז קירור "ידידותי לסביבה" (HCFC free).

כמות: 1	מיקרוגל לעומס בינוני	פריט מספר: GNE-14
מידות בס"מ : אורך - 56 רוחב - 48 גובה - 34		
<div data-bbox="1050 286 1501 656" data-label="Image"> </div> <p data-bbox="804 667 1294 701" style="text-align: center;"><i>התמונה להמחשה בלבד – ראה טקסט לפרטים!</i></p>		
	ייעוד:	בישול והפשרה של מוצרי מזון ע"י חימום בשיטת "מיקרו-גל"; מיועד לעומסי עבודה בינוניים (50 עד 200 הפעלות ביום).
	אנרגיה:	חד-פאזי, 1.5 ק"ו; הספק שידור של 1 ק"ו לכל הפחות.
	כולל:	לוח פיקוד דיגיטלי הכולל לחצן הפעלה, כיוון עוצמה, קוצב זמן ותכניות קבועות; דלת כנף בעלת חלון שקוף וידית; מערכת תאורה פנימית, העמידה בתנאי הטמפרטורה שבתנור.
	מבנה:	כל חלקי המתכת בנויים בשלמות מפלב"מ.

כמות: 1	מיחם שבתי 25 ליטר	פריט מספר: GNE-21
מידות בס"מ: אורך - 51 רוחב - 39 גובה - 54		
<div style="text-align: right;">  </div> <p style="text-align: center;">התמונה להמחשה בלבד – ראה טקסט לפרטים</p>		
	הרתחה, שמירה בחימום ומזיגה של מים רותחים – מתאים לעבודה אוטומטית בשבת ובחול.	ייעוד:
	חד-פאזי, 3 ק"ו	אנרגיה:
	לפחות 150 כוס/שעה באספקה רציפה.	תפוקה:
	<p>קופסה המכילה שני מיכלים – אחד להרתחת מים, והשני לאגירה ושמירה בחימום; במצב שבת: כניסת מים אוטומטית למיכל ההרתחה (ללא קשר למיכל האגירה), גלישת מים רתוחים למיכל האגירה (במצב בו מיכל האגירה מלא, העודפים יגלשו לביוב);</p> <p>שעון שבת יומי/שבועי להעברה אוטומטית של המיחם למצב עבודה "שבת";</p> <p>נורת אינדיקטור בחזית המיחם למצב "שבת";</p> <p>חיבור ישיר לרשת המים;</p> <p>מכסה עליון מבודד ואטום לפליטת אדים;</p> <p>פיקוד אלקטרוני לשמירת המים במיכל האגירה בטמפרטורה קבועה של לא-פחות מ-95°C+;</p> <p>מנגנון לניתוק אוטומטי של החימום במצב של חוסר מים;</p> <p>ברז מזיגה קדמי קפיצי;</p> <p>מד גובה מים בחזית המיחם.</p> <p>המיחם מותאם להנחיות המכונים הטכנולוגיים ההלכתיים בכל הנוגע לעבודה בשבת ומועד.</p>	כולל:
	<p>גוף המיחם בנוי מפלב"מ 304 בדופן כפולה;</p> <p>המיכלים הפנימיים והמכסה העליון בנויים מפלב"מ 316;</p> <p>גופי החימום עשויים פלב"מ;</p> <p>חלקי הפלסטיק עשויים מפלסטיק קשיח המאושר לשימוש במפעלי מזון.</p>	מבנה:

הפריט יסופק עם:

פיקוד להפעלה בשבת

מיועד לאפשר עבודה אוטומטית של המכשיר – ללא השפעת אדם על המערכת החשמלית; מותאם להנחיות "המכונים הטכנולוגיים ההלכתיים" (עם אישור בכתב ממכון "צומת" בראשות הרב רוזן או "המכון הטכנולוגי-הלכתי" בראשות הרב הלפרין); המכשיר יסופק עם התקן נעילה שקוף (כולל מנעול ומפתחות) אשר ימנע שימוש בלוח הפיקוד הרגיל בשבת וחג.

כמות: 1	גלגלון עם צנור נשלף 10 מטר ואקדח התזה	פריט מספר: GNE-24
מידות בס"מ : אורך - 9 רוחב - 42 גובה - 45		
 <p data-bbox="628 656 1158 689">התמונה היא להמחשה בלבד - ראה טקסט לפרטים</p>		
ישמש כעמדת ניקיון כללי במטבח.		ייעוד:
<p data-bbox="341 741 1294 1032">קופסת פלב"מ, בתוכה גליל של צינור פלסטי גמיש "3/8 באורך 10 מטר; בקצה הצינור מותקן מתז לחיצה (ממוקם בחזית, מחוץ לקופסא) המותאם לניקוי תעשייתי; המתז עם זרבובית מתכווננת, המתאימה לזרם מרוכז ובזווית עד 60 מעלות; הצינור נשלף במשיכה ונגלל אוטומטית חזרה עם עזיבתו; גלגלות תרמופלסטיות נגד חיכוך למניעת שחיקת הצינור; הקופסה מתחברת אל מתלה המורכב על הקיר, ומאפשר סיבוב הקופסה בזווית של 180°; הקופסה עם מחבר חיצוני לחיבור מהיר של הצינור אל כניסת מים "1/2"; ברגי פלב"מ ודיבלים להרכבת המיתלה על הקיר.</p>		כולל:
<p data-bbox="517 1039 1294 1144">כל חלקי המתכת עשויים פלב"מ 304 בגימור של "ליטוש מבריק"; הצינור עשוי גומי המאושר לשימוש עם מים חמים (עד 60°C) וקרים; כל חלקי הפלסטיק עשויים פלסטיק קשיח המאושר לשימוש במפעלי מזון.</p>		מבנה:

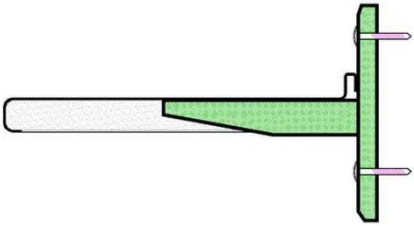
כמות: 1	מדף עליון	פריט מספר: GNE-25
מידות בס"מ : אורך - 60 רוחב - 60 גובה - 5		
<div style="text-align: right;">  </div> <p style="text-align: center;"><i>חתך טיפוסי - להמחשה בלבד. ראה טקסט לפרטים</i></p>		
ישמש כמשטח אחסון תלוי באזורי עבודה במטבח.	ייעוד:	
משטח אחסון (במידות כמצוין למעלה) וקונזולות לתלייה על קיר; ברגי פלב"מ 1/4" + עם פחיות הסתרה להרכבה על הקיר.	כולל:	
משטח האחסון עשוי פח פלב"מ 304 בעובי 1.5 מ"מ, בנוי כקופסה סגורה מלפנים ומשני צידיה, עם הגבהה אחורית של עד 2 ס"מ; קונזולות התלייה עשויות פלב"מ או פלסטיק קשיח, הקונזולות באורך ובכמות המבטיחים עמידה בעומס הנדרש; מיועד לעומס של 50 ק"ג/מטר.	מבנה:	

כמות: 1	מתלה ייבוש לצלחות עם מדף לספלים	GNE-26 פריט מספר:
	גובה - 40 רוחב - 30	אורך - 100
מידות בס"מ :		

כמות: 1	מתלה ייבוש לצלחות עם מדף לספלים	GNE-26A פריט מספר:
	גובה - 40 רוחב - 30	אורך - 140
מידות בס"מ :		

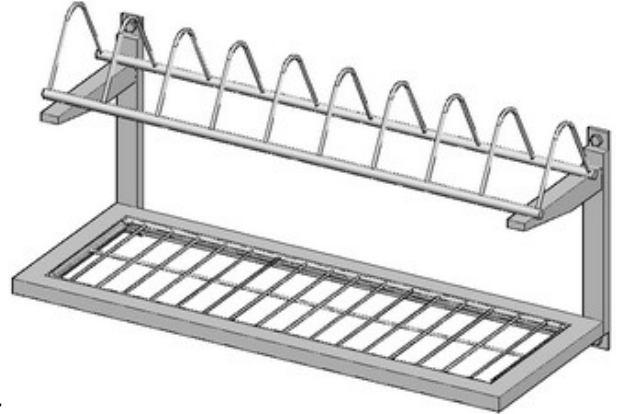

התמונה להמחשה בלבד - ראה טקסט לפרטים

	ישמש לייבוש כלים.	ייעוד:
	קונזולות תלייה המתחברות אל קיר במטבח; שני צינורות אופקיים המורכבים על הקונזולות, ועליהם קשתות להצבה אנכית של כלים שטוחים; מדף תחתון – עשוי מסגרת חיצונית ובתוכה רשת ניתנת להסרה – לכוסות, ספלים, סכו"מ וכו'.	כולל:
	הצינורות האופקיים עשויים צינור פלב"מ, הקשתות – ממוט פלב"מ בקוטר 4 מ"מ לכל-הפחות; מסגרת התלייה של המדף התחתון עשויה מפרופיל פלב"מ מרובע, הרשת – ממוטות פלב"מ; קונזולות התלייה עשויות פלב"מ או פלסטיק קשיח, הקונזולות באורך ובכמות המבטיחים עמידה בעומס הנדרש; חיבור המתלים לקיר – באמצעות ברגי פלב"מ 1/4", עם פחיות הסתרה; עשוי בשלמות מפלב"מ 304, בגימור חיצוני של "ליטוש מבריק"; מיועד לעומס של 50 ק"ג/מטר.	מבנה:

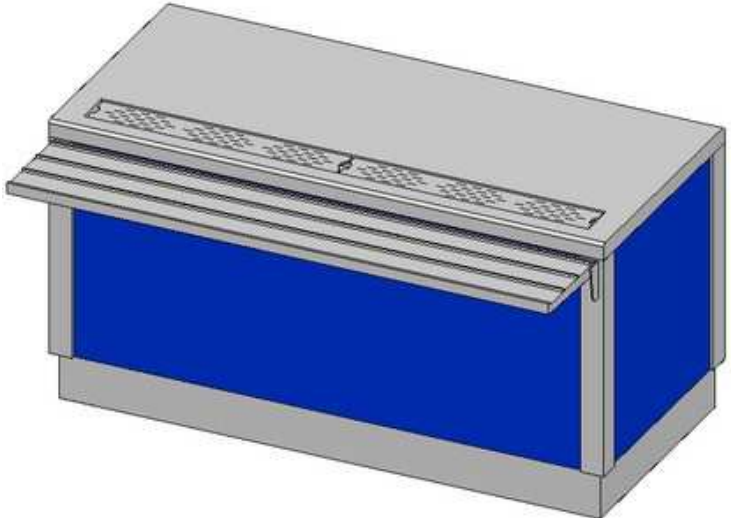
כמות: 1	דלפק משקאות לשרות עצמי	GNE-27 פריט מספר:
מידות בס"מ : אורך - 100 רוחב - 60 גובה - 85		
בתמונה: דלפק עם מוביל מגשים		
התמונה להמחשה בלבד – ראה טקסט לפרטים!		
ייעוד:	ישמש ללקיחה עצמית של משקאות בקו הגשה/שרות עצמי.	
כולל:	<p>קונסטרוקציה של צינורות פלב"מ; משטח עליון עשוי פלב"מ; אגן שקוע בחזית המשטח, משופע אל מוצא ניקוז "2, סגור בסבכות מחוררות, ניתנות-להסרה; במשטח הדלפק יותקנו מגדלי מזיגה/ברזים/מכונות שתיה – ראה תכנית; סגירה היקפית ע"י לוחות פלב"מ, מחופים בפורמיקה; פתחי גישה מאוורר, עשוי פלב"מ – לפי מכונות שתיה שיוצבו בתוך הדלפק (ראה תכנית); 4 גלגלים "משוגעים" בהתקנה תחתונה (Casters) "6, המותאמים למשאות כבדים (Heavy-Duty); 2 גלגלים – עם מעצור; הגלגלים מוסתרים ע"י פאנלים ניתנים-להסרה.</p>	
מבנה:	<p>הדלפק בנוי מקונסטרוקציה של צנורות פלב"מ, מחוזקת לנשיאת 150 ק"ג/מטר; חיבור גלגלים לשלדת הדלפק יתבצע באמצעות פלטת פלב"מ 304, עם 4 ברגים לפחות; הסבכות – של אגני טפטוף ועבור איורור מכונות שתיה - מחוררות בניקוב לייזר; כל חלקי המתכת בנויים מפלב"מ 304, בגימור חיצוני של "ליטוש מבריק"; כל חלקי הפלסטיק – מפלסטיק קשיח המאושר לשימוש במפעלי מזון; חיפוי הפורמייקה יתומחר לפי מחיר יסוד של 500 ש"ח למטר – גוון ועיצוב סופי בכפוף לאישור הלקוח/אדריכל/מעצב.</p>	
הערה:	על משטח הדלפק יותקנו ברזי המזיגה של מכונת השתיה (פריט 28) אשר תוצב בו.	

הפריט יסופק עם:

ללא מוביל מגשים

כמות: 1	מכונה למים קרים וסודה 200 כוס/שעה	GNE-28 פריט מספר:
מידות בס"מ : אורך - 34 רוחב - 34 גובה - 60		
		
<i>התמונה להמחשה בלבד – ראה טקסט לפרטים</i>		
ייעוד:	מיועד לספק לפחות 200 כוסות מים ו/או סודה בשעה – בטמפרטורה של עד 10°C - במזיגה רצופה; מיועד לעבודה בטמפרטורת סביבה של עד 40°C .	
אנרגיה:	חד-פאזי, 0.2 כ"ס	
כולל:	מיכל המכיל נחשון קירור, ליצירת בנק קרח של 7 ק"ג; משאבת מים עם מנוע בהספק של 1/5 כ"ס לכל הפחות; מיכל מים מובנה בתכולה של 15 ליטר; מנוע בחישה לשמירת טמפרטורת המים; מדחס קירור הפועל עם גז ידידותי לסביבה.	
מבנה:	קופסת המכשיר עשויה בשלמות מפלב"מ; מיכל המים מבודד בפוליאוריתן מוקצף.	
ציוד נילוה סטנדרטי:	מסנן מים – כולל מסנן פחם פעיל – שיורכב על ברז כניסת המים; וסת לעבודה עם בלון CO ² (בלון – ע"י אחרים); כל הצנרת והמחברים להתחברות אל ברז/י אספקת המשקאות.	
הערה:	תוצב בתוך דלפק משקאות קדמי (פריט 27) – ברזי המזיגה יותקנו על משטח הדלפק.	

הצעת המחיר תכלול גם את הפריטים הבאים :

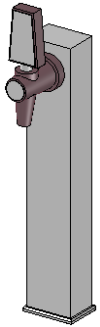
כמות : 2	ברז מזיגה למים קרים וסודה
מידות בס"מ : אורך - רוחב - גובה - 30	
	
<i>התמונה להמחשה בלבד – ראה טקסט לפרטים</i>	
ייעוד:	מזיגה של משקאות בשרות עצמי.
כולל:	עמוד עשוי פלב"מ, המתחבר אל משטח הדלפק (בתיאום עם היצרן); ברז לחיצה דו-תכליתי (מיועד למזיגה לכוסות וקנקנים).
מבנה:	כל חלקי המתכת עשויים בשלמות מפלב"מ; חלקי הפלסטיק עשויים מפלסטיק קשיח המאושר לשימוש במפעלי מזון.

כמות: לפי תכנית	כוננית פלסטית 4 מדפים	פריט מספר: GNE-KP2
מידות בס"מ : אורך - 180 רוחב - 35 גובה - 180		
<p>שים לב! מידת האורך המצויינת מתייחסת לאורך הכולל של כל הכונניות מסוג זה במטבח!!</p>		
התמונה להמחשה בלבד – ראה טקסט לפרטים		
	אחסון מזון ו/או ציוד בשטח המטבח (מתאים גם לאזורים רטובים ולחדרי קירור/הקפאה).	ייעוד:
	<p>יחידות אחסון – כל יחידה באורך אשר ייקבע ע"י הספק – המורכבות כל אחת מ:</p> <ul style="list-style-type: none"> • 4 רגליים, כ"א עם רגלית ניתנת לכיוונון (טווח כיוונון – עד 5 ס"מ) • קורות רוחביות, הניתנות לכיוונון גובה (במירווחים של 4 ס"מ) • משטחי אחסון מודולריים פריקים המורכבים ע"ג הקורות הרוחביות 	כולל:
	<p>הכונניות בנויות בצורה מודולרית – הרכבה ומידות סופיות של כל יחידה לפי תכנית מתכנן המטבחים ולפי מדידה באתר ע"י הספק הנבחר;</p> <p>מבנה הכונניות מאפשר חיבור יחידות צמודות לשם קבלת מבנה רציף;</p> <p>כל כוננית בנויה מעמודים ומקורות רוחב – עשויים פלדה מצופה בפלסטיק פולימרי; לחילופין: עמודים וקורות מפלב"מ בגימור של "ליטוש מבריק";</p> <p>קורות הרוחב ניתנות לשינוי גובה – ללא שימוש בכלים;</p> <p>משטחי האחסון עשויים מפלסטיק פולימרי משוריין מאוורר, כל יחידה ניתנת לפירוק מהיר לצורך שטיפה (בכיור או במדיח);</p> <p>כל החומרים עמידים בתנאי לחות, חום וקור קיצוניים (טמפרטורות בין 30°C- ל- 50°C+ בשימוש שוטף, 93°C+ בשטיפה);</p> <p>כל מדף מחזוק לנשיאת 200 ק"ג/מטר.</p>	מבנה:

מרכז בריאות הנפש מעלה הכרמל

14.5.2019

מפרט : ציוד מטבח לרכישה ולייצור מיוחד

מטבע: ₪

10139FRS

מטבח קצה מחלקתי - קומה עליונה

מספר בתכנית	תאור הפריט
1	מדיח דלפקי על מעמד
2	עגלה הגשה מחוממת 3 גסטרו עם ארון תחתון
3	דלפק עבודה
3A	דלפק עבודה
5	סוללה עם מתז עליון על שולחן
8	מיחם שבתי 25 ליטר
13	מתלה ייבוש לצלחות עם מדף לספלים
13A	מתלה ייבוש לצלחות עם מדף לספלים
14	מיקרוגל לעומס בינוני
22	גלגלון עם צנור נשלף 10 מטר ואקדח התזה
23	מדף עליון
25	מכונה למים קרים וסודה 200 כוס/שעה
	ברז מזיגה למים קרים וסודה
32	דלפק משקאות לשרות עצמי
33	מקרר ארון 200 ליטר
KP3	כוננית פלסטית 4 מדפים

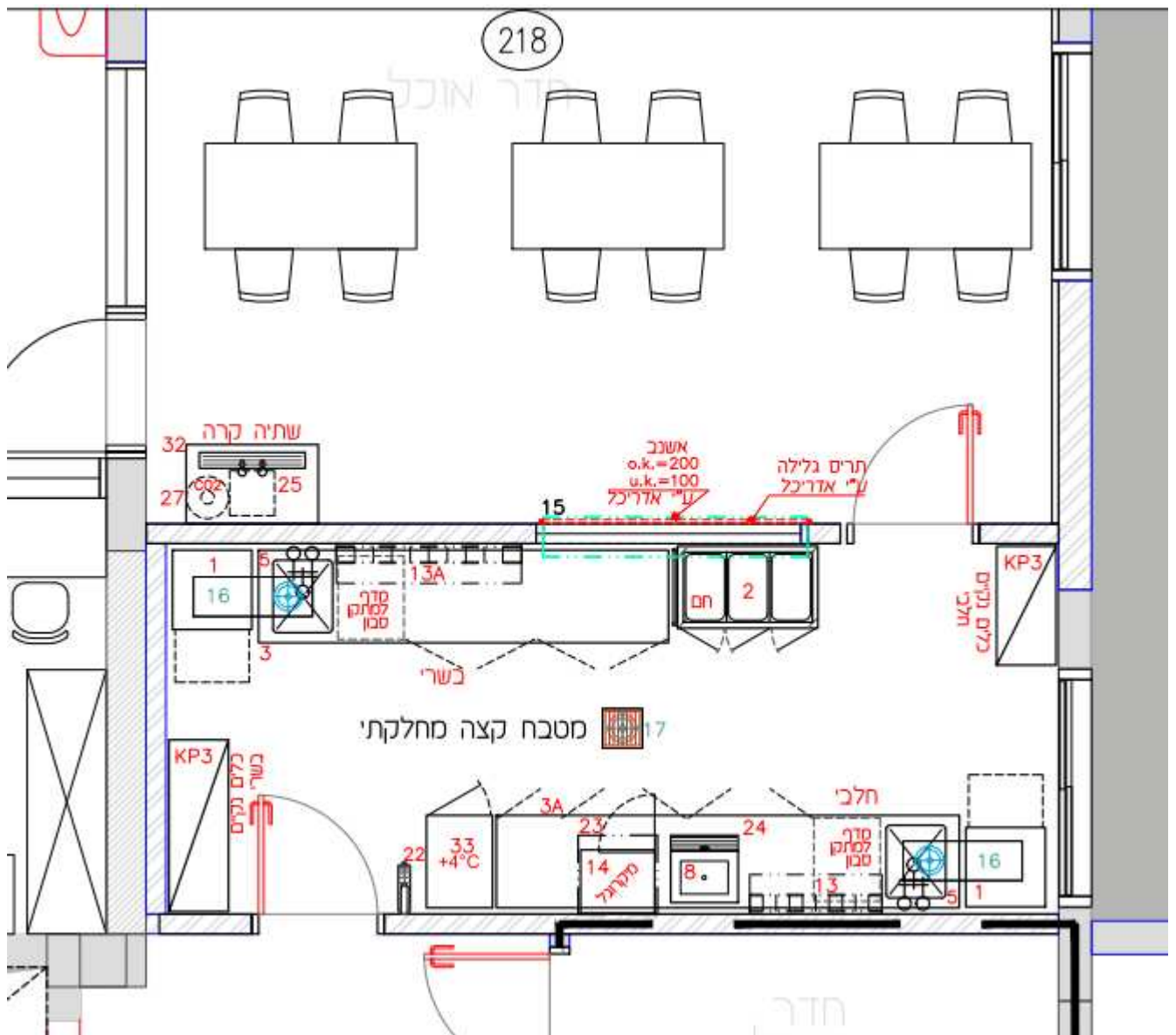

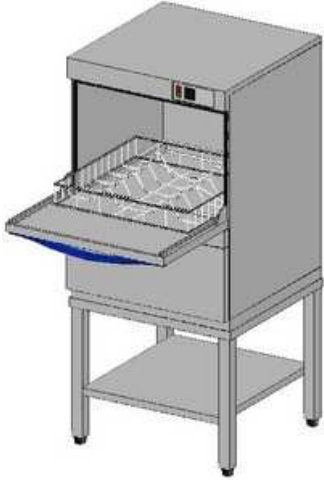
כמות: 2	מדח דלפקי על מעמד	FRS-1 פריט מספר:
מידות בס"מ : אורך - 60 רוחב - 60 גובה - 85		
		
<i>התמונה להמחשה בלבד – ראה טקסט לפרטים</i>		
ייעוד:	שטיפה אוטומטית-למחצה של כלי אוכל וכלי מטבח נתונים בתוך סל מכונה סטנדרטי (50/50 ס"מ).	
אנרגיה:	תלת-פאזי, 6.3 ק"ו	
תפוקה:	3 תכניות שטיפה (מהירה/רגילה/אינטנסיבית) – הספק נומינאלי 15/25/40 סל/שעה.	
כולל:	<p>מיכל שטיפה עם דלת כנף ניפתחת-לפנים, מחוזקת לשמש כמגש הזנה; פתח מיכל השטיפה – גובה 42 ס"מ לפחות (מתאים להכנסת מגשים); מתזי שטיפה ניתנים לפירוק מהיר לצורך ניקוי; מסנן רשת למיכל השטיפה; סינון מי השטיפה, עם פילטר נגיש להחלפה; מיכל מים מובנה בתכולה מינימאלית של 18 ליטר; מחמם עזר מובנה; לוח פיקוד דיגיטלי, כולל אפשרות הפעלה בלחיצה-אחת של תוכניות שטיפה קבועות; משאבת ניקוז; רגליות מתכווננות; משאבה אוטומטית למיגון דטרגנטים.</p> <p style="text-align: center;">המדיח יקבל מים בטמפרטורת רשת (+6°C - +15°C).</p>	
מבנה:	גוף המדיח והדלת עשויים בשלמות מפלב"מ בדופן כפולה, מבודדים לחום ולרעש; מיכל השטיפה בנוי בלחיצה – ללא חיבורים ו"תפרים"; מתזי השטיפה עשויים פלב"מ או מחומרים מרוכבים המאושרים לשימוש בתעשיית המזון. כל מערכות החשמל והפיקוד – עם דירוג הגנה מפני מים IPX5.	
ציוד נילוה סטנדרטי:	מעמד למכונת ההדחה, עשוי בשלמות מפלב"מ, עם מדף תחתון ורגליות מתכווננות; המעמד מיועד להביא את פתח ההזנה לגובה מקסימלי של 60 ס"מ; המדיח יסופק עם סל מכונה לצלחות, סל לכוסות ומיכל עשוי פלב"מ לסכו"מ.	

הפריט יסופק עם:

פיקוד להפעלה בשבת

מיועד לאפשר עבודה אוטומטית של המכשיר – ללא השפעת אדם על המערכת החשמלית;
מותאם להנחיות "המכונים הטכנולוגיים ההלכתיים" (עם אישור בכתב ממכון "צומת" בראשות הרב רוזן או "המכון הטכנולוגי-הלכתי" בראשות הרב הלפרין);
המכשיר יסופק עם התקן נעילה שקוף (כולל מנעול ומפתחות) אשר ימנע שימוש בלוח הפיקוד הרגיל בשבת וחג.

כמות: 1	עגלה הגשה מחוממת 3 גסטרו עם ארון תחתון	פריט מספר: FRS-2
מידות בס"מ : אורך - 110 רוחב - 62 גובה - 90		
 <p data-bbox="647 725 1043 752" style="text-align: center;">התמונה להמחשה בלבד - ראה טקסט לפרטים</p>		
	תשמש לאחסון מחומם/הובלה/הגשה של מזון.	ייעוד:
	3 תבניות GN 1/1 (עומק עד 20 ס"מ) באמבט עליון + עד 12 תבניות GN 1/1 (עומק עד 10 ס"מ) בארון תחתון.	תכולה:
	תלת-פאזי, 5.2 ק"ו	אנרגיה:
	<p>אמבט מחומם המתאים להכנסה חופשית של 3 תבניות בגודל GN 1/1 ובעומק 20 ס"מ; גופי חימום נסתרים מטיפוס "חימום יבש"; רצפת האמבט משופעת אל מוצא ניקוז 2"; ידית הסעה מבודדת לחום; ארון תחתון מחומם עם 12 סטים של מסילות המתאימות להכנסת תבניות GN 1/1; הארון עם דלתות כנף, כ"א עם צירים נסתרים וידית שקועה, שאינן חורגות מתחום העגלה; לוח פיקוד מובנה באמבט העליון, עם קופסת שקעים לחיבור למקור מתח חיצוני עבור האמבט ועבור הארון התחתון; פיקוד טרמוסטטי לשליטה בטמפרטורות האמבט והארון; מגיני פינות (Bumpers) בהיקף העגלה; 4 גלגלים 5" בהתקנה תחתונה (Casters) שאינם בולטים מתחום העגלה, 2 קבועים ו-2 "משוגעים", שני הקדמיים עם מעצורים ננעלים.</p>	כולל:
	<p>חיבור כל גלגל לשלדת העגלה – באמצעות פלדת פלב"מ עם 4 ברגים לפחות; שלדה עשויה מפרופיל פלב"מ (עובי קיר – 5.1 מ"מ לכל הפחות); עשויה בשלמות מפלב"מ 304 (כולל חלקי המתכת של הגלגלים) בגימור של ליטוש מבריק; חלקים פלסטיים עשויים פלסטיק קשיח המאושר לשימוש במפעלי מזון; מחוזק לנשיאת 150 ק"ג לכל הפחות.</p>	מבנה:

כמות: 1	דלפק עבודה	FRS-3 פריט מספר:
מידות בס"מ : אורך - 310 רוחב - 70 גובה - 90		
		
ישמש כעמדת עבודה במטבח.		ייעוד:
הדלפק כולל פריטי ציוד שונים – כמפורט להלן; יסופק ויותקן באתר כיחידה אחת.		כולל:
<p>בנוי מקונסטרוקציה של צינורות פלב"מ, בעובי דופן של 1.5 מ"מ לכל הפחות; משטחי מתכת יהיו מפח פלב"מ בעובי 1.5 מ"מ לכל הפחות; כל החיבורים – בריתוך מושחז ומלוטש או ע"י ברגי פלב"מ מוסתרים; רגליות מתכווננות - מחומר פלסטי קשיח, המאושר לשימוש במפעלי מזון; מחוזק לנשיאת 120 ק"ג/מטר; למעט במקומות בהם מצויין במפורש אחרת - עשוי בשלמות מפלב"מ 304, בגימור חיצוני של "ליטוש מבריק".</p>		מבנה:

הפריט יסופק עם:

משטח עבודה

משטח עשוי פלב"מ, עם אף מים היקפי בגובה 1 ס"מ ועם הגבהה אחורית בגובה 10 ס"מ לכל אורכו; ההגבהה בנויה עם כיפוף עליון לאחור, עם חיבור מעוגל למשטח למניעת הצטברות לכלוך.

רגליים (עם פאנל הסתרה קדמי)

רגליים קצרות, ניתנות לכיוונון (עד 50 מ"מ), עם הלבשה פלסטית נגד-החלקה; עם פאנל עשוי פלב"מ, עשוי מקטעים (לפי הצורך), המסתיר את הרגליים בצדדים שאינם גובלים בקיר או בציוד אחר (ראה תכנית); הפאנל מתחבר אל הרגליים באמצעות מחברים – להסרה והחזרה מהירה לצורך ניקוי.

הצעת המחיר תכלול גם את הפריטים הבאים :

כמות : 1	כיוור
מידות בס"מ : אורך - 45 רוחב - 55 גובה - 20	
ישמש כעמדת שטיפה בדלפק עבודה.	
<p>מוצא ניקוז 2" עם ברז כדורי 2", נסגר/נפתח ע"י ידית ארוכה מחוזקת במתלה; צינור נפילה, חתוך בקצהו בזווית של 45 מעלות, המתאים לשפיכה אל תעלת רצפה.</p>	

מבנה:	עשוי בשלמות מפח פלב"מ בעובי 1.5 מ"מ לכל הפחות; בנוי ללא "תפרים", עם פינות פנימיות מעוגלות; רצפת הכיור משופעת קלות אל מוצא הניקוז; יותקן במשטח הדלפק בהתקנה שטוחה (Flush), ללא תפרים; בגימור של ליטוש מבריק.
חלל תחתון סגור עם שתי דלתות	
כמות : 1	מידות בס"מ : אורך - 70 רוחב - 65 גובה - 75
ייעוד:	החלל תחת הכיור סגור בחזיתו בדלת, לשמירת אסתטיות של אזור העבודה.
כולל:	שתי דלתות כנף, כ"א עם צירים נסתרים וידית שקועה; כל דלת עשויה בשלמות מפלב"מ, בגימור חיצוני של "ליטוש מבריק".
ארון תחתון פתוח עם מדף נשלף	
כמות : 1	מידות בס"מ : אורך - 50 רוחב - 55 גובה - 75
ייעוד:	ישמש כארון אחסון יבש בדלפק עבודה.
כולל:	מדף תחתון מקובע; מדף אמצעי ניתן להוצאה.
מבנה:	מחוזק לנשיאת 80 ק"ג למטר/אורך; עשוי בשלמות מפלב"מ, בגימור של ליטוש מבריק.
ארון תחתון סגור עם מדף נשלף	
כמות : 1	מידות בס"מ : אורך - 200 רוחב - 55 גובה - 75
ייעוד:	ישמש כארון אחסון יבש בדלפק עבודה.
כולל:	מדף תחתון מקובע; מדף אמצעי ניתן להוצאה; ארבע דלתות כנף, כ"א עם צירים נסתרים וידית שקועה.
מבנה:	מחוזק לנשיאת 80 ק"ג למטר/אורך; עשוי בשלמות מפלב"מ, בגימור של ליטוש מבריק.

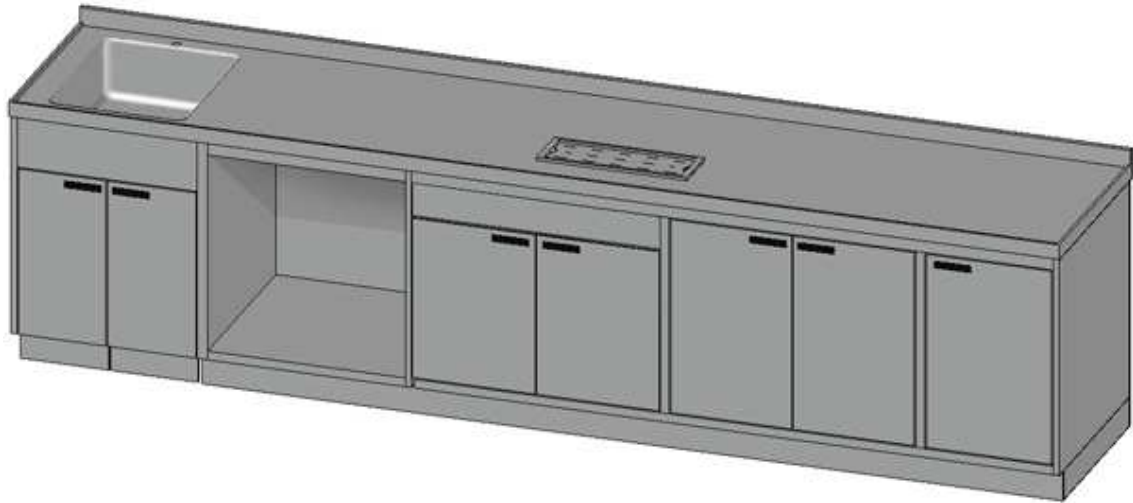
כמות: 1	דלפק עבודה	פריט מספר: FRS-3A
מידות בס"מ: אורך - 350 רוחב - 70 גובה - 90		
		
	ישמש כעמדת עבודה במטבח.	ייעוד:
	הדלפק כולל פריטי ציוד שונים – כמפורט להלן; יסופק ויותקן באתר כיחידה אחת.	כולל:
	בנוי מקונסטרוקציה של צינורות פלב"מ, בעובי דופן של 1.5 מ"מ לכל הפחות; משטחי מתכת יהיו מפח פלב"מ בעובי 1.5 מ"מ לכל הפחות; כל החיבורים – בריתוך מושחז ומלוטש או ע"י ברגי פלב"מ מוסתרים; רגליות מתכווננות - מחומר פלסטי קשיח, המאושר לשימוש במפעלי מזון; מחוזק לנשיאת 120 ק"ג/מטר; למעט במקומות בהם מצויין במפורש אחרת - עשוי בשלמות מפלב"מ 304, בגימור חיצוני של "ליטוש מבריק".	מבנה:

הפריט יסופק עם:

משטח עבודה

משטח עשוי פלב"מ, עם אף מים היקפי בגובה 1 ס"מ ועם הגבהה אחורית בגובה 10 ס"מ לכל אורכו; ההגבהה בנויה עם כיפוף עליון לאחור, עם חיבור מעוגל למשטח למניעת הצטברות לכלוך.

רגליים (עם פאנל הסתרה קדמי)

רגליים קצרות, ניתנות לכיוונון (עד 50 מ"מ), עם הלבשה פלסטית נגד-החלקה; עם פאנל עשוי פלב"מ, עשוי מקטעים (לפי הצורך), המסתיר את הרגליים בצדדים שאינם גובלים בקיר או בציוד אחר (ראה תכנית); הפאנל מתחבר אל הרגליים באמצעות מחברים – להסרה והחזרה מהירה לצורך ניקוי.

הצעת המחיר תכלול גם את הפריטים הבאים:

כמות: 1	כיוור
מידות בס"מ: אורך - 45 רוחב - 55 גובה - 20	
	ישמש כעמדת שטיפה בדלפק עבודה.
	מוצא ניקוז 2" עם ברז כדורי 2", נסגר/נפתח ע"י ידית ארוכה מחוזקת במתלה; צינור נפילה, חתוך בקצהו בזווית של 45 מעלות, המתאים לשפיכה אל תעלת רצפה.
	עשוי בשלמות מפח פלב"מ בעובי 1.5 מ"מ לכל הפחות; בנוי ללא "תפרים", עם פינות פנימיות מעוגלות; רצפת הכיוור משופעת קלות אל מוצא הניקוז; יותקן במשטח הדלפק בהתקנה שטוחה (Flush), ללא תפרים; בגימור של ליטוש מבריק.
כמות: 1	הלל תחתון סגור עם שתי דלתות

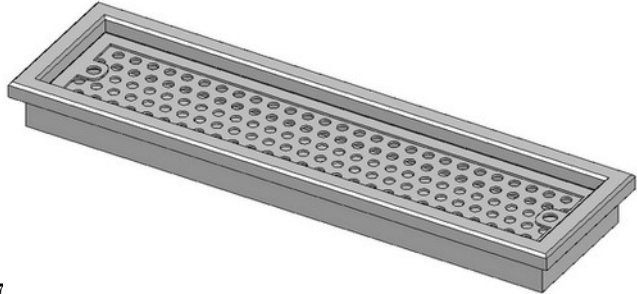
מידות בס"מ : אורך - 70 רוחב - 65 גובה - 75	
ייעוד:	החלל תחת הכיור סגור בחזיתו בדלת, לשמירת אסתטיות של אזור העבודה.
כולל:	שתי דלתות כנף, כ"א עם צירים נסתרים וידית שקועה; כל דלת עשויה בשלמות מפלב"מ, בגימור חיצוני של "ליטוש מבריק".
אגן טפטוף	
כמות : 1	
מידות בס"מ : אורך - 51 רוחב - 12 גובה - 4	
	
<i>התמונה להמחשה בלבד – ראה טקסט לפרטים</i>	
ייעוד:	ישמש לקליטת עודפי נוזלים באזורי מזיגת משקאות.
כולל:	אמבט פתוח להתקנה בדלפק, עם שוליים היקפיים מוגבהים; סבכה מחוררת, ניתנת להוצאה.
מבנה:	הסבכה מחוזקת להעמדת קנקנים מלאים; תחתית האגן משופעת אל מוצא ניקוז; עשוי בשלמות מפלב"מ 304, בגימור של ליטוש מבריק.
מדף אחסון פתוח	
כמות : 1	
מידות בס"מ : אורך - 50 רוחב - 55 גובה - 50	
ייעוד:	ישמש כנישה לאחסון יבש בדלפק עבודה.
כולל:	מדף תחתון מקובע.
מבנה:	מחוזק לנשיאת 80 ק"ג למטר/אורך; עשוי בשלמות מפלב"מ, בגימור של ליטוש מבריק.
ארון תחתון סגור עם מדף נשלף	
כמות : 1	
מידות בס"מ : אורך - 240 רוחב - 55 גובה - 75	
ייעוד:	ישמש כארון אחסון יבש בדלפק עבודה.
כולל:	מדף תחתון מקובע; מדף אמצעי ניתן להוצאה; חמש דלתות כנף, כ"א עם צירים נסתרים וידית שקועה.
מבנה:	מחוזק לנשיאת 80 ק"ג למטר/אורך; עשוי בשלמות מפלב"מ, בגימור של ליטוש מבריק.

כמות: 2	סוללה עם מתז עליון על שולחן	פריט מספר: FRS-5
מידות בס"מ : אורך - 18 רוחב - 35 גובה - 110		
 <p data-bbox="347 801 833 837">התמונה להמחשה בלבד – ראה טקסט לפרטים</p>		
	ייעוד:	<p data-bbox="880 869 1318 900">מיועד להתזה בלחץ של מים קרים/חמים.</p> <p data-bbox="577 909 1318 1084">כולל: סוללת מים חמים/קרים להתקנה על שולחן, עם פיה מסתובבת ארוכה; מתז עליון עם ידית לחיצה קפיצית, עם אפשרות לכוונון זרם המים; וו-עיגון מובנה עבור המתז; תפס לחיזוק המכשיר אל קיר באתר/אנטנת עיגון בשולחן; שני מחברים תחתונים עם צינורות גמישים להתחברות אל צנרת המים באתר.</p>
	מבנה:	<p data-bbox="459 1102 1318 1240">כל חלקי המתכת עשויים פלב"מ, בציפוי חיצוני של כרום; צינור המתז מיוצב ומוגן ע"י קפיץ עשוי פלב"מ; הפעלת המתז באמצעות ידית פלב"מ, ניתנת להסרה והחלפה; כל ידית האחיזה של המתז עשויה פלסטיק קשיח, המאושר לשימוש במפעלי מזון.</p>
	הערה:	<p data-bbox="1024 1254 1318 1285">עומד בדרישות ת"י 1347.</p>

כמות: 1	מיחם שבתי 25 ליטר	FRS-8 פריט מספר:
מידות בס"מ : אורך - 51 רוחב - 39 גובה - 54		
		
<i>התמונה להמחשה בלבד – ראה טקסט לפרטים</i>		
ייעוד:	הרתחה, שמירה בחימום ומזיגה של מים רותחים – מתאים לעבודה אוטומטית בשבת ובחול.	
אנרגיה:	חד-פאזי, 3 ק"ו	
תפוקה:	לפחות 150 כוס/שעה באספקה רציפה.	
כולל:	<p>קופסה המכילה שני מיכלים – אחד להרתחת מים, והשני לאגירה ושמירה בחימום; במצב שבת: כניסת מים אוטומטית למיכל ההרתחה (ללא קשר למיכל האגירה), גלישת מים רותחים למיכל האגירה (במצב בו מיכל האגירה מלא, העודפים יגלשו לביוב);</p> <p>שעון שבת יומי/שבועי להעברה אוטומטית של המיחם למצב עבודה "שבת";</p> <p>נורת אינדיקטור בחזית המיחם למצב "שבת";</p> <p>חיבור ישיר לרשת המים;</p> <p>מכסה עליון מבודד ואטום לפליטת אדים;</p> <p>פיקוד אלקטרוני לשמירת המים במיכל האגירה בטמפרטורה קבועה של לא-פחות מ-95°C+;</p> <p>מנגנון לניתוק אוטומטי של החימום במצב של חוסר מים;</p> <p>ברז מזיגה קדמי קפיצי;</p> <p>מד גובה מים בחזית המיחם.</p> <p>המיחם מותאם להנחיות המכונים הטכנולוגיים ההלכתיים בכל הנוגע לעבודה בשבת ומועד.</p>	
מבנה:	<p>גוף המיחם בנוי מפלב"מ 304 בדופן כפולה;</p> <p>המיכלים הפנימיים והמכסה העליון בנויים מפלב"מ 316;</p> <p>גופי החימום עשויים פלב"מ;</p> <p>חלקי הפלסטיק עשויים מפלסטיק קשיח המאושר לשימוש במפעלי מזון.</p>	

הפריט יסופק עם:

פיקוד להפעלה בשבת

מיועד לאפשר עבודה אוטומטית של המכשיר – ללא השפעת אדם על המערכת החשמלית; מותאם להנחיות "המכונים הטכנולוגיים ההלכתיים" (עם אישור בכתב ממכון "צומת" בראשות הרב רוזן או "המכון הטכנולוגי-הלכתי" בראשות הרב הלפרין); המכשיר יסופק עם התקן נעילה שקוף (כולל מנעול ומפתחות) אשר ימנע שימוש בלוח הפיקוד הרגיל בשבת וחג.

כמות: 1	מתלה ייבוש לצלחות עם מדף לספלים	FRS-13	פריט מספר:
	גובה - 40	רוחב - 30	אורך - 100
	מידות בס"מ :		

כמות: 1	מתלה ייבוש לצלחות עם מדף לספלים	FRS-13A	פריט מספר:
	גובה - 40	רוחב - 30	אורך - 140
	מידות בס"מ :		

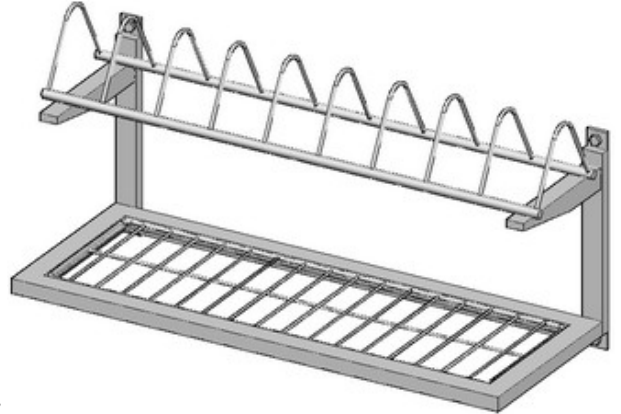



התמונה להמחשה בלבד - ראה טקסט לפרטים

	ישמש לייבוש כלים.	ייעוד:
	קונזולות תלייה המתחברות אל קיר במטבח; שני צינורות אופקיים המורכבים על הקונזולות, ועליהם קשתות להצבה אנכית של כלים שטוחים; מדף תחתון – עשוי מסגרת חיצונית ובתוכה רשת ניתנת להסרה – לכוסות, ספלים, סכו"מ וכו'.	כולל:
	הצינורות האופקיים עשויים צינור פלב"מ, הקשתות – ממוט פלב"מ בקוטר 4 מ"מ לכל-הפחות; מסגרת התלייה של המדף התחתון עשויה מפרופיל פלב"מ מרובע, הרשת – ממוטות פלב"מ; קונזולות התלייה עשויות פלב"מ או פלסטיק קשיח, הקונזולות באורך ובכמות המבטיחים עמידה בעומס הנדרש; חיבור המתלים לקיר – באמצעות ברגי פלב"מ 1/4", עם פחיות הסתרה; עשוי בשלמות מפלב"מ 304, בגימור חיצוני של "ליטוש מבריק"; מיועד לעומס של 50 ק"ג/מטר.	מבנה:

כמות: 1	מיקרוגל לעומס בינוני	פריט מספר: FRS-14
מידות בס"מ : אורך - 56 רוחב - 48 גובה - 34		
<div data-bbox="1050 286 1501 656" data-label="Image"> </div> <p data-bbox="804 667 1294 701" style="text-align: center;"><i>התמונה להמחשה בלבד – ראה טקסט לפרטים!</i></p>		
	ייעוד:	בישול והפשרה של מוצרי מזון ע"י חימום בשיטת "מיקרו-גל"; מיועד לעומסי עבודה בינוניים (50 עד 200 הפעלות ביום).
	אנרגיה:	חד-פאזי, 1.5 ק"ו; הספק שידור של 1 ק"ו לכל הפחות.
	כולל:	לוח פיקוד דיגיטלי הכולל לחצן הפעלה, כיוון עוצמה, קוצב זמן ותכניות קבועות; דלת כנף בעלת חלון שקוף וידית; מערכת תאורה פנימית, העמידה בתנאי הטמפרטורה שבתנור.
	מבנה:	כל חלקי המתכת בנויים בשלמות מפלב"מ.

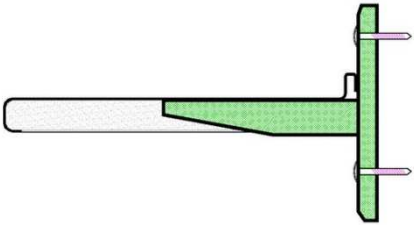
כמות: 1	גלגלון עם צנור נשלף 10 מטר ואקדח התזה	פריט מספר: FRS-22
מידות בס"מ : אורך - 9 רוחב - 42 גובה - 45		
 <p data-bbox="628 658 1158 689">התמונה היא להמחשה בלבד - ראה טקסט לפרטים</p>		
ישמש כעמדת ניקיון כללי במטבח.		ייעוד:
<p data-bbox="341 741 1294 1032">קופסת פלב"מ, בתוכה גליל של צינור פלסטי גמיש "3/8 באורך 10 מטר; בקצה הצינור מותקן מתז לחיצה (ממוקם בחזית, מחוץ לקופסא) המותאם לניקוי תעשייתי; המתז עם זרבובית מתכווננת, המתאימה לזרם מרוכז ובזוית עד 60 מעלות; הצינור נשלף במשיכה ונגלל אוטומטית חזרה עם עזיבתו; גלגלות תרמופלסטיות נגד חיכוך למניעת שחיקת הצינור; הקופסה מתחברת אל מתלה המורכב על הקיר, ומאפשר סיבוב הקופסה בזוית של 180°; הקופסה עם מחבר חיצוני לחיבור מהיר של הצינור אל כניסת מים "1/2"; ברגי פלב"מ ודיבלים להרכבת המיתלה על הקיר.</p>		כולל:
<p data-bbox="517 1039 1294 1144">כל חלקי המתכת עשויים פלב"מ 304 בגימור של "ליטוש מבריק"; הצינור עשוי גומי המאושר לשימוש עם מים חמים (עד 60°C) וקרים; כל חלקי הפלסטיק עשויים פלסטיק קשיח המאושר לשימוש במפעלי מזון.</p>		מבנה:

כמות: 1	מדף עליון	פריט מספר: FRS-23
מידות בס"מ: אורך - 60 רוחב - 60 גובה - 5		
<div style="text-align: right;">  </div> <p style="text-align: center;"><i>חתך טיפוסי - להמחשה בלבד. ראה טקסט לפרטים</i></p>		
ישמש כמשטח אחסון תלוי באזורי עבודה במטבח.	ייעוד:	
משטח אחסון (במידות כמצוין למעלה) וקונזולות לתלייה על קיר; ברגי פלב"מ 1/4" + עם פחיות הסתרה להרכבה על הקיר.	כולל:	
משטח האחסון עשוי פח פלב"מ 304 בעובי 1.5 מ"מ, בנוי כקופסה סגורה מלפנים ומשני צידיה, עם הגבהה אחורית של עד 2 ס"מ; קונזולות התלייה עשויות פלב"מ או פלסטיק קשיח, הקונזולות באורך ובכמות המבטיחים עמידה בעומס הנדרש; מיועד לעומס של 50 ק"ג/מטר.	מבנה:	

כמות: 1		מכונה למים קרים וסודה 200 כוס/שעה	פריט מספר: FRS-25
		מידות בס"מ: אורך - 34 רוחב - 34 גובה - 60	
			
<p>התמונה להמחשה בלבד – ראה טקסט לפרטים</p>			
ייעוד:	מיועד לספק לפחות 200 כוסות מים ו/או סודה בשעה – בטמפרטורה של עד 10°C - במזיגה רצופה; מיועד לעבודה בטמפרטורת סביבה של עד 40°C.		
אנרגיה:	חד-פאזי, 0.2 כ"ס		
כולל:	מיכל המכיל נחשון קירור, ליצירת בנק קרח של 7 ק"ג; משאבת מים עם מנוע בהספק של 1/5 כ"ס לכל הפחות; מיכל מים מובנה בתכולה של 15 ליטר; מנוע בחישה לשמירת טמפרטורת המים; מדחס קירור הפועל עם גז ידידותי לסביבה.		
מבנה:	קופסת המכשיר עשויה בשלמות מפלב"מ; מיכל המים מבודד בפוליאוריתן מוקצף.		
ציוד נילוה סטנדרטי:	מסנן מים – כולל מסנן פחם פעיל – שיורכב על ברז כניסת המים; וסת לעבודה עם בלון CO ² (בלון – ע"י אחרים); כל הצנרת והמחברים להתחברות אל ברז/י אספקת המשקאות.		
הערה:	תוצב בתוך דלפק משקאות קדמי (פריט 32) – ברזי המזיגה יותקנו על משטח הדלפק.		

הצעת המחיר תכלול גם את הפריטים הבאים:

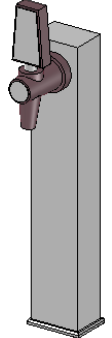
כמות: 2		ברז מזיגה למים קרים וסודה
		מידות בס"מ: אורך - רוחב - גובה - 30
		
<p>התמונה להמחשה בלבד – ראה טקסט לפרטים</p>		
ייעוד:	מזיגה של משקאות בשרות עצמי.	
כולל:	עמוד עשוי פלב"מ, המתחבר אל משטח הדלפק (בתיאום עם היצרן); ברז לחיצה דו-תכליתי (מיועד למזיגה לכוסות וקנקנים).	
מבנה:	כל חלקי המתכת עשויים בשלמות מפלב"מ; חלקי הפלסטיק עשויים מפלסטיק קשיח המאושר לשימוש במפעלי מזון.	

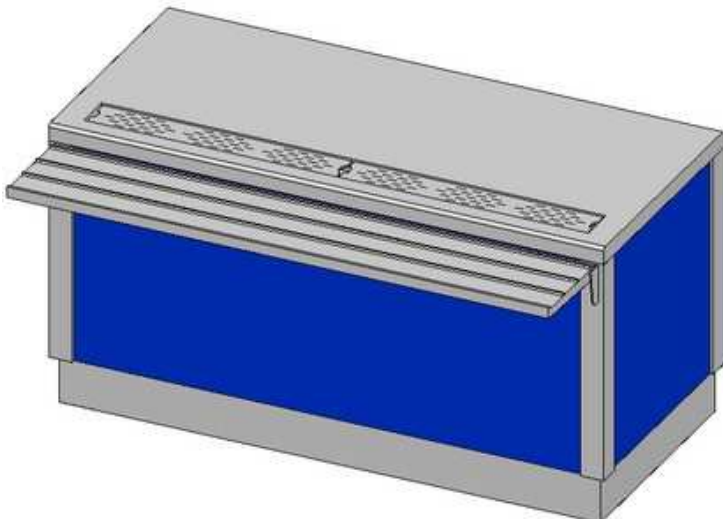
כמות: 1	דלפק משקאות לשרות עצמי	FRS-32	פריט מספר:
		100	אורך -
		75	רוחב -
		85	גובה -
מידות בס"מ :			
בתמונה: דלפק עם מוביל מגשים			
			
התמונה להמחשה בלבד – ראה טקסט לפרטים!			
ישמש ללקיחה עצמית של משקאות בקו הגשה/שרות עצמי.			ייעוד:
<p>קונסטרוקציה של צינורות פלב"מ; משטח עליון עשוי פלב"מ; אגן שקוע בחזית המשטח, משופע אל מוצא ניקוז 2", סגור בסבכות מחוררות, ניתנות-להסרה; במשטח הדלפק יותקנו מגדלי מזיגה/ברזים/מכונות שתיה – ראה תכנית; סגירה היקפית ע"י לוחות פלב"מ, מחופים בפורמיקה; פתח/י גישה מאוורר, עשוי פלב"מ – לפי מכונות שתיה שיוצבו בתוך הדלפק (ראה תכנית); 4 גלגלים "משוגעים" בהתקנה תחתונה (Casters) 6", המותאמים למשאות כבדים (Heavy-Duty); 2 גלגלים – עם מעצור; הגלגלים מוסתרים ע"י פאנלים ניתנים-להסרה.</p>			כולל:
<p>הדלפק בנוי מקונסטרוקציה של צנורות פלב"מ, מחוזקת לנשיאת 150 ק"ג/מטר; חיבור גלגלים לשלדת הדלפק יתבצע באמצעות פלטת פלב"מ 304, עם 4 ברגים לפחות; הסבכות – של אגני טפטוף ועבור איורור מכונות שתיה - מחוררות בניקוב לייזר; כל חלקי המתכת בנויים מפלב"מ 304, בגימור חיצוני של "ליטוש מבריק"; כל חלקי הפלסטיק – מפלסטיק קשיח המאושר לשימוש במפעלי מזון; חיפוי הפורמייקה יתומחר לפי מחיר יסוד של 500 ש"ח למטר – גוון ועיצוב סופי בכפוף לאישור הלקוח/אדריכל/מעצב.</p>			מבנה:
על משטח הדלפק יותקנו ברזי המזיגה של מכונת השתיה (פריט 25) אשר תוצב בו.			הערה:

הפריט יסופק עם:

ללא מוביל מגשים

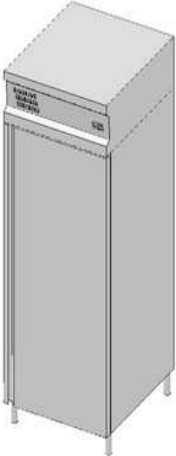
כמות: 1	מקרר ארון 200 ליטר	FRS-33 פריט מספר:
מידות בס"מ : אורך - 50 רוחב - 70 גובה - 204		
		
התמונה להמחשה בלבד – ראה טקסט לפרטים		
ייעוד:	אחסון מקורר של מזון ומשקאות, בטמפרטורות שבין 0°C ל-10°C+ (בטמפרטורת סביבה של עד +43°C).	
אנרגיה:	חד-פאזי, 0.3 כ"ס	
תכולה:	מותאם לסטנדרט גסטרונום (תבנית אחת בגודל GN 1/1 בכל שורה); תכולה נומינלית – 200 ליטר	
כולל:	מערכת קירור בשיטת "אוויר מסוחרר" – מפזר הקור מובנה במקרר; מדחס קירור (ראה בהמשך); אידוי עצמי של מי ההפשרה, ללא צורך בחיבור לביוב; לוח פיקוד עם מפסק הפעלה, תרמוסטט אלקטרוני ותצוגת טמפרטורות דיגיטלית; דלת כנף נסגרת-בעצמה, עם צירים פינתיים נסתרים וידית שקועה ועם אטמים מגנטיים היקפיים ניתנים להחלפה; מתקן מסלולים פנימי ניתן לכוונון גובה; תאורה פנימית; רגליים קצרות, ניתנות לכוונון גובה.	
מבנה:	גוף המקרר והדלת בנויים פלב"מ 304 בדופן כפולה, עם בידוד פוליאוריתן יצוק בהזרקה (כל חומרי הבידוד נטולי CFC ו-HCFC); פינות פנימיות מעוגלות; ניצב על רגליים הניתנות לכוונון גובה.	
ציוד נילוה סטנדרטי:	3 מדפי רשת עשויים מפלב"מ, כ"א בנוי לשאת 40 ק"ג לפחות.	

הפריט יסופק עם:

דלת עם צירים מימין

יחידת קירור אינטגרלית

מדחס הקירור מובנה במקרר; המדחס מותאם לעבודה רצופה בטמפרטורת סביבה של +43°C; מותאם לעבודה עם גז קירור "ידידותי לסביבה" (HCFC free).

כמות: לפי תכנית	כוננית פלסטית 4 מדפים	פריט מספר: FRS-KP3
מידות בס"מ : אורך - 220 רוחב - 45 גובה - 180		
<p>שים לב! מידת האורך המצויינת מתייחסת לאורך הכולל של כל הכונניות מסוג זה במטבח!!</p>		
התמונה להמחשה בלבד – ראה טקסט לפרטים		
	אחסון מזון ו/או ציוד בשטח המטבח (מתאים גם לאזורים רטובים ולחדרי קירור/הקפאה).	ייעוד:
	<p>יחידות אחסון – כל יחידה באורך אשר ייקבע ע"י הספק – המורכבות כל אחת מ:</p> <ul style="list-style-type: none"> • 4 רגליים, כ"א עם רגלית ניתנת לכיוון (טווח כיוון – עד 5 ס"מ) • קורות רוחביות, הניתנות לכיוון גובה (במירווחים של 4 ס"מ) • משטחי אחסון מודולריים פריקים המורכבים ע"ג הקורות הרוחביות 	כולל:
	<p>הכונניות בנויות בצורה מודולרית – הרכבה ומידות סופיות של כל יחידה לפי תכנית מתכנן המטבחים ולפי מדידה באתר ע"י הספק הנבחר;</p> <p>מבנה הכונניות מאפשר חיבור יחידות צמודות לשם קבלת מבנה רציף;</p> <p>כל כוננית בנויה מעמודים ומקורות רוחב – עשויים פלדה מצופה בפלסטיק פולימרי;</p> <p>לחילופין: עמודים וקורות מפלב"מ בגימור של "ליטוש מבריק";</p> <p>קורות הרוחב ניתנות לשינוי גובה – ללא שימוש בכלים;</p> <p>משטחי האחסון עשויים מפלסטיק פולימרי משוריין מאוורר, כל יחידה ניתנת לפירוק מהיר לצורך שטיפה (בכיר או במדיח);</p> <p>כל החומרים עמידים בתנאי לחות, חום וקור קיצוניים (טמפרטורות בין 30°C- ל- 50°C+ בשימוש שוטף, 93°C+ בשטיפה);</p> <p>כל מדף מחוזק לנשיאת 220 ק"ג/מטר.</p>	מבנה:

נספח ג' למכרז – טופס הגשת הצעה וכתב כמויות

אנו הח"מ _____ ו- _____ נושאי ת.ז. ש מספרם _____, בהתאמה מורשי חתימה מטעם _____ שמספרו _____ (להלן – "המציע") מצהיר בזאת כדלקמן:

1. קראנו בעיון ובחנו בחינה זהירה את כל מסמכי המכרז על נספחיו, ואנו מסכימים לדרישות מכרז זה ללא סייג.
2. הננו מצהירים שקיבלנו את ההסברים הדרושים בקשר לפניה לרבות במהלך הסיור שנערך בבית החולים לעניין זה.
3. כל הנתונים שפורטו בהצעת המציע נבדקו על-ידינו ואנו מאשרים את היותם נכונים ומדויקים.
4. הוראות המכרז והחוזה המצורף למכרז ידועות ומקובלות על המציע, והוא יקיים ללא סייג את התחייבותיו על פי המכרז, החוזה על נספחיו, הצעת המציע ועל פי דין.
5. המציע הינו בעל הידע המקצועי, הניסיון, המומחיות, הכישורים והאמצעים הדרושים לאספקת הטובין הנדרשים על פי החוזה, ונכון למועד הגשת הצעת המציע לא ידוע לי על קיומה של מניעה כלשהי שיש בה כדי להפריע למציע לקיים איזו מהתחייבותיו על-פי המכרז, החוזה, הצעת המציע או על-פי דין.
6. הננו מצהירים כי הטובין המוצעים במסגרת המכרז ע"י המציע עומדים בכל דרישות המפרט הטכני למכרז.
7. אם תתקבל הצעתנו, הננו מתחייבים לספק את הפריטים ככל שיוזמנו מאיתנו מעת לעת בתקופת ההתקשרות על פי כל תנאי המכרז והננו מתחייבים לשמור על מחירי הצעתנו לאורך כל תקופת החוזה על הארכותיו ככל שיהיו.
8. המציע פועל בהתאם לחוק עובדים זרים (איסור העסקה שלא כדין והבטחת תנאים), תשנ"א – 1991 ובהתאם לחוק שכר מינימום, תשמ"ז-1987, ומשלם שכר עבודה לעובדיו בקביעות כמתחייב מחוקי העבודה, צווי ההרחבה, ההסכמים הקיבוציים וההסכמים האישיים החלים עליו.
9. המציע או בעל זיקה אליו לא הורשעו – בפסק דין חלוט, בעבירה שנעברה לאחר יום 31.10.02 – ביותר משתי עבירות לפי חוק עובדים זרים או חוק שכר מינימום הנ"ל; ואם הורשעו כאמור – ההרשעה האחרונה לא הייתה בשנה שקדמה למועד תצהיר זה. לעניין סעיף זה, "בעל זיקה", כמשמעותו בחוק עסקאות גופים ציבוריים, תשל"ו-1976.
10. רצ"ב המסמכים המפורטים להלן, המהווים תנאי יסודי להגשת הצעה. ידוע לנו כי אי מילוי ו/או אי צירוף מסמך כלשהו ו/או עריכת שינוי, השמטה ו/או תוספת באיזה ממסמכי הפניה ו/או אי חתימה על מסמך כלשהו כנדרש, עלולה לגרום לפסילת הצעתנו:

מס"ד	המסמך
1	אישור על רישום התאגיד או תעודת עוסק מורשה
2	אישור עו"ד או רו"ח על מורשי החתימה וסמכותם לחייב את התאגיד בחתימתם
3	אישור ניהול ספרים כדין לפי חוק עסקאות גופים ציבוריים
4	כלל מסמכי המכרז על נספחיו חתומים בראשי תיבות למעט מקום בו נקבע שייחתמו באופן מלא
5	החוזה המצורף כנספח א' למכרז כשהוא חתום באופן מלא על ידי מורשי החתימה
6	אישור על המעמד המשפטי של המציע- נספח ה'
7	טבלת הוכחת ניסיון המציע במוסדות השונים - נספח ו'
8	יש לצרף קטלוג המציע /מפרטים

11. להלן הצעתנו כפי שנדרש על פי הפנייה (שימו לב יש שלוש טבלאות :

מרכז בריאות הנפש מעלה הכרמל					
<u>כתב כמויות : ציוד מטבח לרכישה ולייצור מיוחד</u>					מטבע: נח
10139GND		מטבח קצה מחלקתי - קומת קרקע			
סה"כ מחיר	מחיר ליח'	כמות בתכנית	יח' מידה	תאור הפריט	מספר בתכנית
		2	יח'	מדיח דלפקי על מעמד	1
		1	יח'	עגלה הגשה מחוממת 3 גסטרו עם ארון תחתון	2
		1	יח'	דלפק עבודה	3
		1	יח'	דלפק עבודה	3A
		1	יח'	דלפק עבודה	3B
		2	יח'	סוללה עם מתז עליון על שולחן	5
		1	יח'	מקרר ארון 200 ליטר	7
		1	יח'	מיקרוגל לעומס בינוני	14
		1	יח'	מיחם שבתי 15 ליטר	21
		1	יח'	מתלה ייבוש לצלחות עם מדף לספלים	22
		1	יח'	מכונה למים קרים וסודה 200 כוס/שעה	24
		2	יח'	ברז מזיגה למים קרים וסודה	
		1	יח'	גלגלון עם צנור נשלף 10 מטר ואקדח התזה	27
		1	יח'	מדף עליון	29
		1	יח'	דלפק משקאות לשרות עצמי	32
		1.4	מ.א.	כוננית פלסטית 4 מדפים	KP3
	סה"כ:				

מרכז בריאות הנפש מעלה הכרמל

כתב כמויות : ציוד מטבח לרכישה ולייצור מיוחד

מטבע: ש"ח

10139GNE

מטבח קצה מחלקתי - קומת קרקע

שער:

1.0

מספר בתכנית	תאור הפריט	יח' מידה	כמות בתכנית	מחיר ליח'	סה"כ מחיר
1	מדיח דלפקי על מעמד	יח'	2		
2	עגלה הגשה מחוממת 3 גסטרו עם ארון תחתון	יח'	1		
3A	דלפק עבודה	יח'	1		
3B	דלפק עבודה	יח'	1		
5	סוללה עם מתז עליון על שולחן	יח'	2		
7	מקרר ארון 200 ליטר	יח'	1		
14	מיקרוגל לעומס בינוני	יח'	1		
21	מיחם שבתי 25 ליטר	יח'	1		
24	גלגלון עם צנור נשלף 10 מטר ואקדה התזה	יח'	1		
25	מדף עליון	יח'	1		
26	מתלה ייבוש לצלחות עם מדף לספלים	יח'	1		
26A	מתלה ייבוש לצלחות עם מדף לספלים	יח'	1		
27	דלפק משקאות לשרות עצמי	יח'	1		
28	מכונה למים קרים וסודה 200 כוס/שעה	יח'	1		
	ברז מזיגה למים קרים וסודה	יח'	2		
KP2	כוננית פלסטית 4 מדפים	מ.א.	1.8		
	סה"כ:				

מרכז בריאות הנפש מעלה הכרמל

כתב כמויות : ציוד מטבח לרכישה ולייצור מיוחד

מטבע: ש"ח

10139FRS

מטבח קצה מחלקתי - קומה עליונה

מספר בתכנית	תאור הפריט	יח' מידה	כמות בתכנית	מחיר ליח'	סה"כ מחיר
1	מדיח דלפקי על מעמד	יח'	2		
2	עגלה הגשה מחוממת 3 גסטרו עם ארון תחתון	יח'	1		
3	דלפק עבודה	יח'	1		
3A	דלפק עבודה	יח'	1		
5	סוללה עם מתז עליון על שולחן	יח'	2		
8	מיחם שבתי 25 ליטר	יח'	1		
13	מתלה ייבוש לצלחות עם מדף לספלים	יח'	1		
13A	מתלה ייבוש לצלחות עם מדף לספלים	יח'	1		
14	מיקרוגל לעומס בינוני	יח'	1		
22	גלגלון עם צנור נשלף 10 מטר ואקדה התזה	יח'	1		
23	מדף עליון	יח'	1		
25	מכונה למים קרים וסודה 200 כוס/שעה	יח'	1		
	ברז מזיגה למים קרים וסודה	יח'	2		
32	דלפק משקאות לשרות עצמי	יח'	1		
33	מקרר ארון 200 ליטר	יח'	1		
KP3	כוננית פלסטית 4 מדפים	מ.א.	2.2		
				סה"כ:	

	סה"כ עלות טבלת 10139GND
	סה"כ עלות טבלת 10139GNE
	סה"כ עלות טבלת 10139FRS
	<u>סה"כ עלות ההצעה (חיבור עלויות שלוש הטבלאות)</u>

הנחיות למילוי טבלאות הצעות המחיר :

- יש לתת הצעת מחיר לכל שורת פריט בטבלה. ספק שלא ייתן הצעה לכל שורות הפריטים שבטבלה הצעתו עלולה להיפסל. לחילופין למזמין שיקול הדעת לקחת בחשבון שפריט זה יסופק ללא תוספת תשלום.
- המחיר שהוצע על ידי המציע יהיה נקוב בשקלים חדשים.
- ניתן לצרף טבלה נוספת ומפורטת יותר למסמכי המכרז. על הטבלה לשאת לוגו של המציע. **בכל מקרה, המחיר להשוואה על פי המכרז הינו המחיר שיינתן בטבלה זו לעיל.**
- לצורך בחינת עמידה במפרט הטכני הנדרש, יש לצרף מפרטים טכניים הכוללים הוראות הפעלה, תחזוקה וניקיון.

ולראייה באנו על החתום:

שם המציע: _____ תפקיד: _____ תאריך: _____ חתימה: _____

נספח ה' - הצהרה על מעמד משפטי

על המשתתף במכרז לציין במדויק את מעמדו המשפטי, בטבלאות שלהלן:

א. מעמד משפטי

<input type="checkbox"/> משתתף (פרטי)	<input type="checkbox"/> שותפות רשומה	<input type="checkbox"/> שותפות	<input type="checkbox"/> אגודה שיתופית	<input type="checkbox"/> עמותה	<input type="checkbox"/> חברה בע"מ

ב. פרטים כלליים

	שם המשתתף במכרז <small>(יש לצרף תדפיס מרשם החברות / עמותות לשם המשתתף במכרז)</small>
	כתובת
	טלפון
	טל' בייד
	פקס
	מס' עוסק מורשה
	מספר התאגיד

ג. שמות בעלי זכות החתימה (חברה בע"מ/ עמותה/ אגודה שיתופית/ שותפות רשומה)

מספר זהות	שם משפחה	שם פרטי	דוגמת חתימה

אנו, החתומים מטה, מאשרים בזאת, כי הפרטים שמסרנו על מעמדנו המשפטי בטופס זה מדויקים ועדכניים.

_____	_____
שם משפחה	שם פרטי
_____	_____
חתימה	תאריך

נספח ו' - הוכחת ניסיון

שם איש קשר +טלפון	שנת האספקה	סך עלות הציוד שסופק	שם המוסד	
				1
				2
				3
				4
				5
				6
				7
				8
				9
				10
				11
				12

*יש למלא את הטבלה לעיל בצורה ברורה מלאה ומפורטת ככל הניתן.
*מובהר, המזמין יהיה רשאי לאמת את הפרטים עם אנשי הקשר שיפורטו בטבלאות.
*מובהר כי נספח זה ייחתם ע"י מנכ"ל המציע

חתימה+ חותמת המציע

שם המציע