









\*המבט איננו לדיקום המכונן והמאומן  
 במקום על המבט לכפר את כל המידות ולחזר  
 למתכנן לפני הביצוע על כל שטח או תחומי  
 \*אין לקבוע מידות על מידה גשומה  
 \*אין לשנות כל שינוש בהכנתו או בהטות  
 המוסמס בו ללא אישור בכתב מהמתכנן.

מקרא:

13

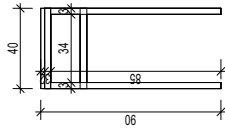
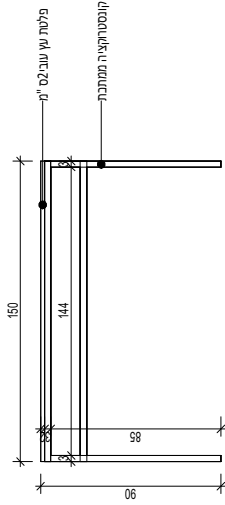
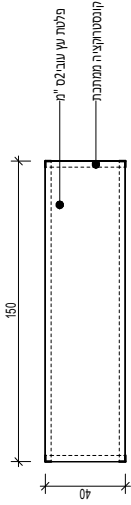

שולחן בר

14

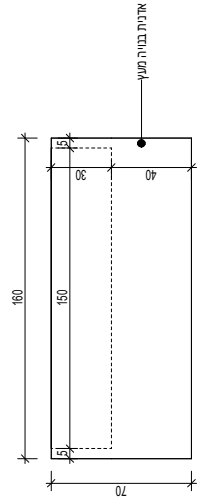

אדנית

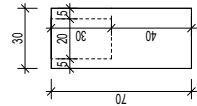

תמונה להמשה בלבד

משרד הקליטה

מרחב ת"א

גרות ספות

שם המתכנן: עינת צדיק

שם התוכן: MK-01

תאריך עדכון: 12.11.24

קב"מ: 1 : 25



רח' שער ירושלים 100 - תל אביב  
 073-2902187  
 einat.cadid@avivmg.com

● לאישור  
 למכר  
 לביצוע



המטרה: ליישם את כללי התכנון וההתקן במסגרת תכנון המבנה. מטרה: ליישם את כללי התכנון וההתקן במסגרת תכנון המבנה. מטרה: ליישם את כללי התכנון וההתקן במסגרת תכנון המבנה.

מקרא:

# משרד הקליטה

## מרחב ת"א

### שערים קומה 2

שם המרחב:	שם המרחב:
שם התוכנית:	שם התוכנית:
תאריך עדכון:	תאריך עדכון:
ק"מ:	ק"מ:

**AVIV**  
 MANAGEMENT & CONSULTING  
 רח' שער ירושלים 100  
 תל אביב 6109218  
 e: info@avivmg.com

- לאישור
- למכרז
- לביצוע

16

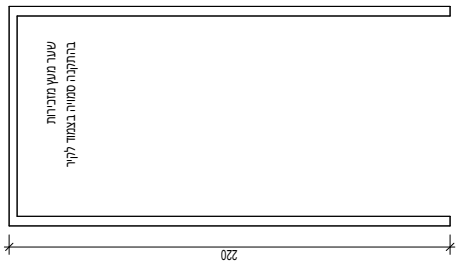

51

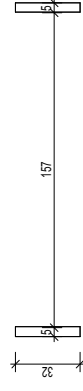
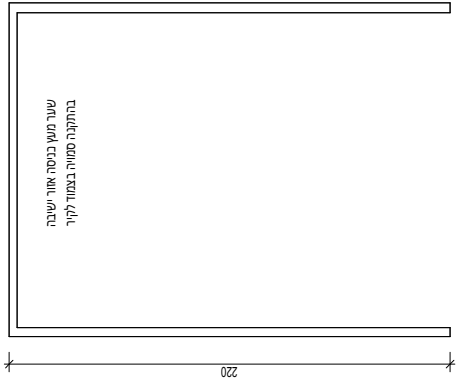

תמונה להמחשה בלבד



\*המבט איננו לדיקום המכונות והמחלקות  
 במקום על המבט לכפר את כל המידות ולחזר  
 למתכנן לפני הביצוע על כל שטח או האמנה.  
 \* אין לקבוע מידות על מידות המעטות.  
 \* אין לשנות כל שימוש בהכנתו או בשימוש  
 המיועד בו ללא אישור בכתב מהמתכנן.

מקרא:

משרד הקליטה

מרחב ת"א

ארון חשמל  
 ותקשורת

שם המתכנן: עינת צדיק

שם התוכן: MK-01

תאריך עדכון: 12.11.24

קרי"מ: As indicated



רח' שער ירושלים 100 - סניף  
 073-2902187  
 einat.cadid@avivmg.com

לראשון • למכר • לביצוע

17

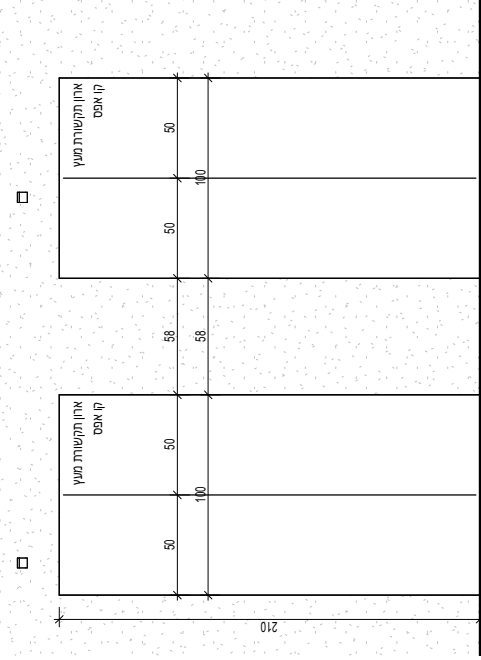

18

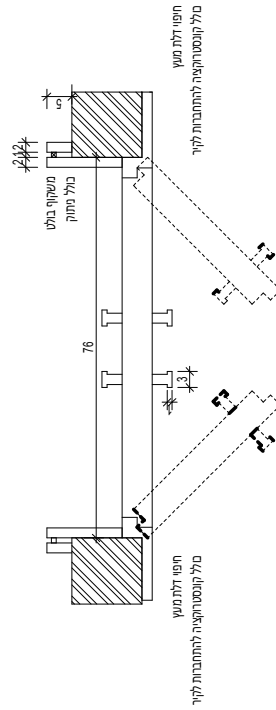
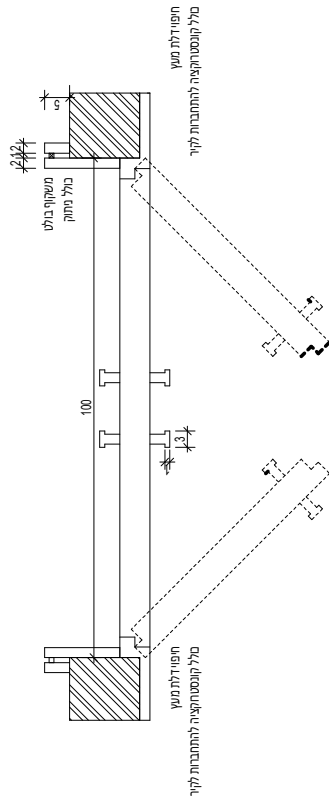
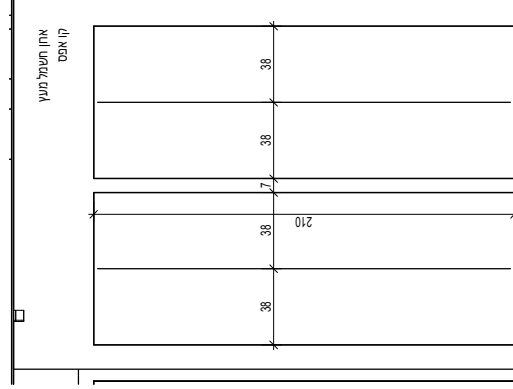



\*המבט איננו לדיקום התכנית והתאמתו  
במסגרת המבט לבדו אלא כלי הסדרת ולחידו  
למתכנן לפני הבאתו על לטעם או התאמה  
\*אין לקבוע מידות על מידה/משטחים  
\*אין לעשות כל שינוש בתוכנית זו או בהישות  
הגולשים בה ללא אישור בכתב מהמתכנן.

מקרא:

משרד הקליטה

מרחב ת"א

פריסה מטבחון  
קומה 2

שם המתכנן:	שם המותכן:
ענת צדיק	MK-01
שם התוכן:	תאריך ערכון:
12.11.24	1 : 25

**AVIV**  
MANAGEMENT & CONSULTING ENGINEERING  
רח' שער ירושלים 100 - תל אביב  
073-2962187  
ehat.taddei@avivmg.com

לאישור • למכרז • לביצוע

20

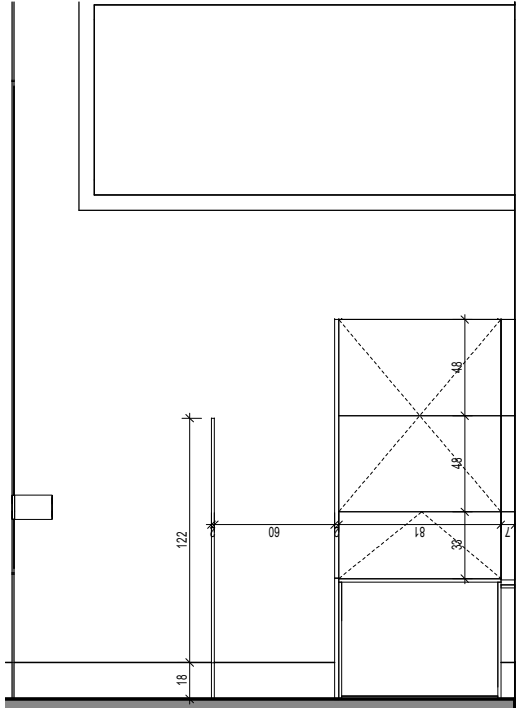

חזיתות ארוכות להחלפה  
מדף עליון להחלפה

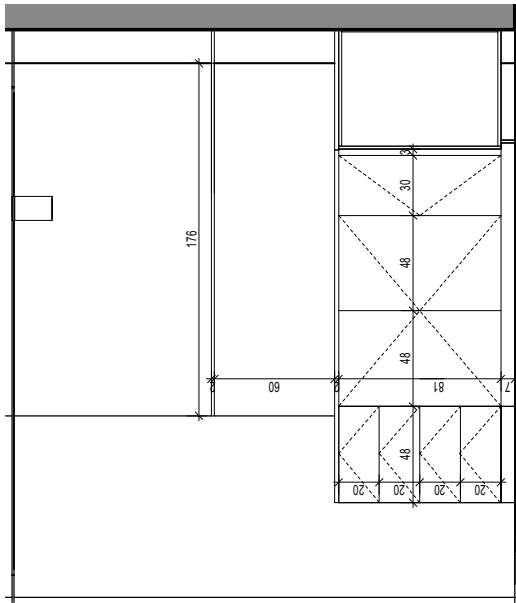

חזיתות ארוכות להחלפה  
מדף עליון להחלפה





המבטא אינטימי, לדיכור התכונות והתאמתן  
 במקום על המבטא לכפר את כל המידות ולחדוד  
 למתכנן לפני הביצוע על כל ענף או התאמה.  
 \* אין לקבוע מידות על מידות/משתמשים.  
 \* אין לעשות כל שינוש בתכנית זו או במידות  
 המופיעים בה ללא אישור בכתב מהמתכנן.

מקרא:

מיקום	דלת כניסה שירותים/למעבר בין ודורים מעט	דלת אטומת ריקה	דלת כניסה לריקת חבנית פופיליק	דלת כניסה חדרי מעשר וזכוכית פופיליק	דלת כניסה חדר מעדר קופה	דלת כניסה קופה/חבנית פופיליק/אומנים -הלקוח סביבים
חזית						
מידות	משטח	1000/2100	1000/2100	950/2100	750/2100	700/2100
כמות	דלת במידות 1100x2100 = 1 ח' 1 ח' דלת במידות 1000x2100 = 6 ח' 6 ח' דלת במידות 900x2100 = 4 ח' 4 ח'	1	1	26	1	1
הואר	דלת נעם יריד קלאסי של חברת פדור או ש"ע כניסות פולחן פופיליק קניסות פופיליק בחתום הדלת פופיליק/ע"י 10 ח' לעשות נד ספ דלת/מזרן פופיליק	דלת אטומת	דלת/חבנית משטחית, בקי שחנה פופיליק/דלת הנוכחית ח' בנבטל 10 ח' בל משקף תקיף בנבטל 10 ח' הכלל אומס לאומת/פופיליק/דלת אומת צרי שבו, דלת/חבנית/לדלת/ע"י 10 ח' דלת בקי 10 ח' / 8 ח' ח'.	דלת/חבנית משטחית בקי שחנה פופיליק/דלת הנוכחית ח' בנבטל 10 ח' בל משקף תקיף בנבטל 10 ח' הכלל אומס לאומת/פופיליק/דלת אומת צרי שבו, דלת/חבנית/לדלת/ע"י 10 ח' דלת בקי 10 ח' / 8 ח' ח'.	דלת/חבנית משטחית בקי שחנה פופיליק/דלת הנוכחית ח' בנבטל 10 ח' בל משקף תקיף בנבטל 10 ח' הכלל אומס לאומת/פופיליק/דלת אומת צרי שבו, דלת/חבנית/לדלת/ע"י 10 ח' דלת בקי 10 ח' / 8 ח' ח'.	דלת/חבנית משטחית, בקי שחנה פופיליק/דלת הנוכחית ח' בנבטל 10 ח' בל משקף תקיף בנבטל 10 ח' הכלל אומס לאומת/פופיליק/דלת אומת צרי שבו, דלת/חבנית/לדלת/ע"י 10 ח' דלת בקי 10 ח' / 8 ח' ח'.

שם המתכנן: **ענת צדיק**

שם התוכן: **MIK-01**

תאריך עדכון: **12.11.24**

קב"מ: **1 : 25**



רח' שער ירושלים 101 - סניף  
 073-2902187  
 eilat.lead@avivmg.com

לראשון • למכר • לביצוע



\*המטא איתא, לדיקט התכנית הוצאתו  
במקום על המטא לכפר את כל המידע ולתעד  
למתכנן לפני הבאתו על כל שטח או תחומה.  
\* אין לקבוע מידות על מידה גישוטיים.  
\* אין לשנות כל שימוש בתכנית זו או בתוספת  
הגולשים בה ללא אישור בכתב מהמתכנן.

מקרא:

משרד הקליטה

מרחב ת"א

יהוט קופסאות  
ישיבה

שם המתכנן:	ענת צדיק
שם התוכן:	MK-01
תאריך עדכון:	12.11.24
קנה"מ:	1 : 25



רח' שער ירושלים 100 - תל אביב  
073-2590218, 70  
ehat.taddei@avivmg.com

לאישור • למכר • לביצוע

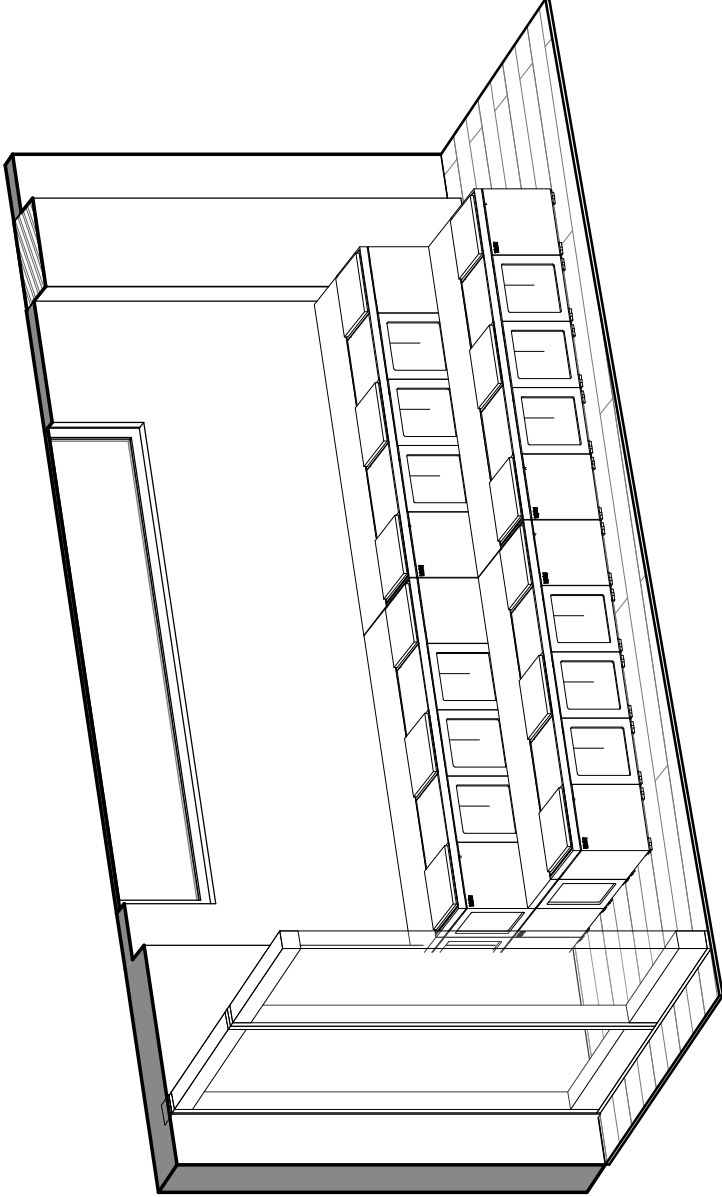
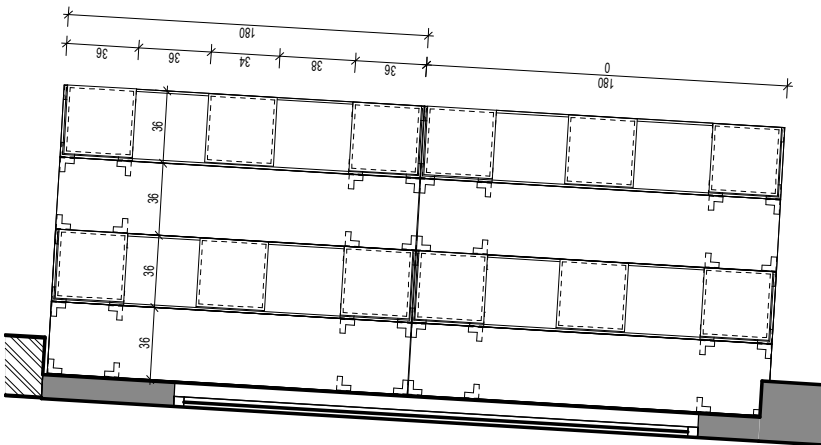

ספסל ישיבה של חברת "בנה" או ש"ע  
כולל כריות



\*המבט איננו לרשימת תוכנית המבטאון  
 במקום גל המבטא לכפר את כל הפרטים ולחידע  
 לתוכנית לפני הביצוע על כל שטח או האמנה.  
 \* אין לקבוע מידות על מידה גרפית.  
 \* אין לעשות כל שימוש בהכרזת זו או בהיותה  
 הגורמת בה ללא אישור בכתב מהמתכנן.

מקרא:

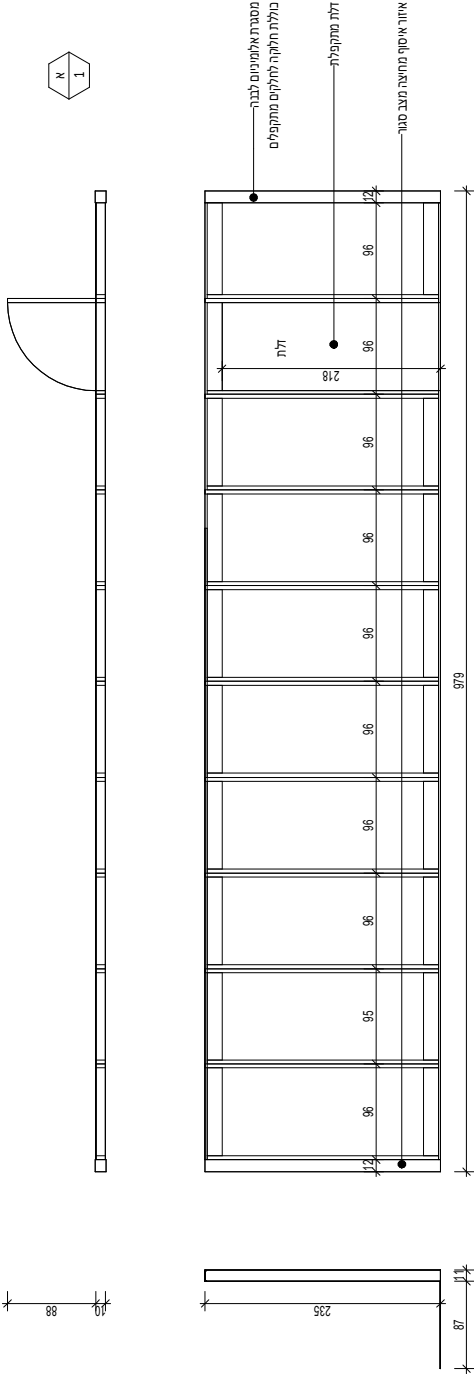

משרד הקליטה

מרחב ת"א

מחיצה מתקפלת  
 תקרה

שם המתכנן: עינת צדיק

שם התוכנית: MK-01

תאריך עדכון: 12.11.24

קניין: As indicated

**AVIV**  
 MANAGEMENT & CONSULTING LTD.  
 חו' עשור ירושלים - סניף  
 073-2902187  
 einat.cadid@avivmg.com

לראשון • למכר • לביצוע

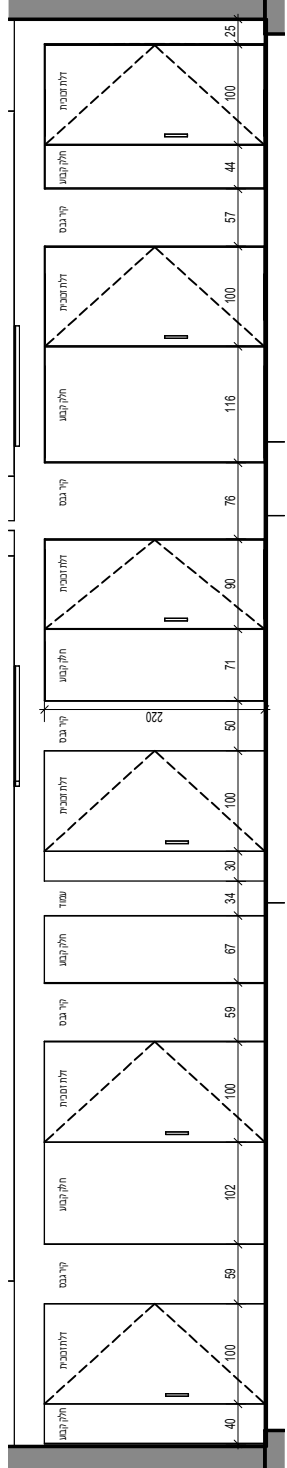





המבט אחראי לזיהוי התכונות והמאפיינים  
 במקום על המבט לכפר את כל המידע ולוודא  
 למתכנן לפני המארג על כל שטח או אף התאמה.  
 \* אין לקבוע מידות על מידה גישה/מטרייה.  
 \* אין לשעות כל שינוש בתכנית זו או בהשעות  
 הגולמים בה ללא אישור בכתב מהמתכנן.

מקרא:

משרד הקליטה

מרחב ת"א

פריסות לובי קרקע

שם המתכנן: עינת צדיק

שם התוכן: MK-01

תאריך עדכון: 12.11.24

קב"מ: 1 : 25



רח' שער ירושלים 100, תל אביב  
 073-2902187  
 einat.cadid@avivmg.com

למשורר:  למכר:  לביצוע:

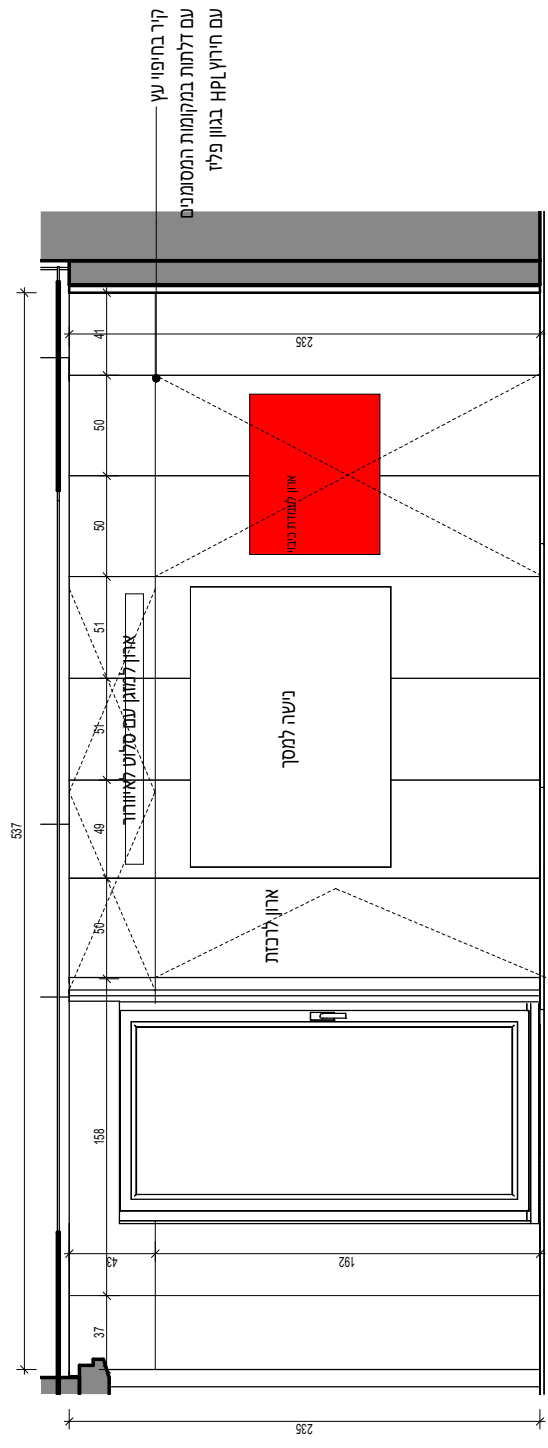
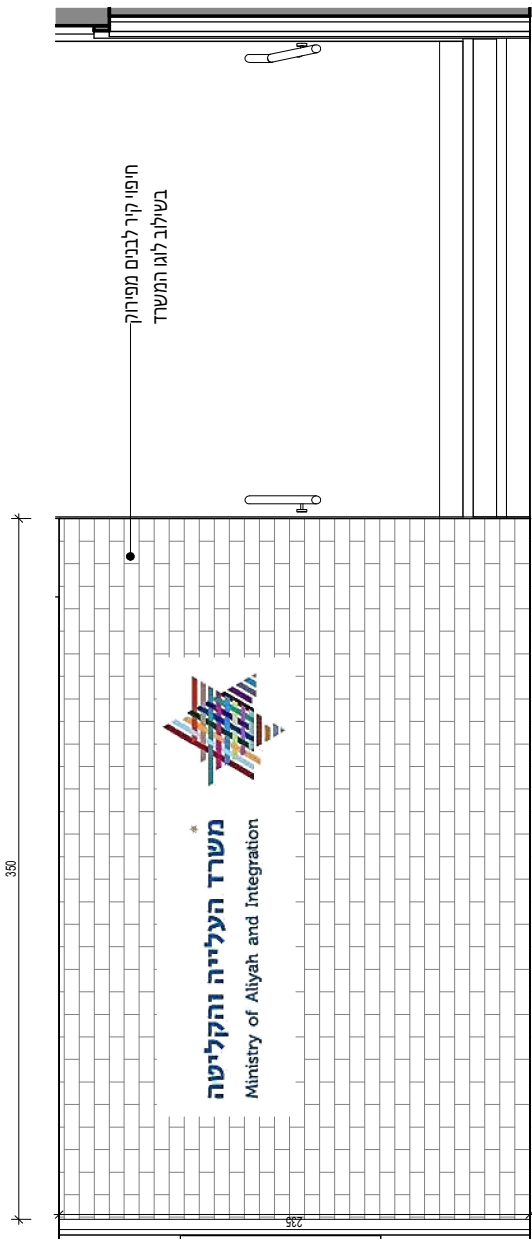



המבט אישי, לדימוי התכונות והמאפיינים  
 במקום אל המבט לכדי את כל המידות ולחזונו  
 למתכנן לפני המבט על כל שטח או האמנה.  
 אין לקבוע מידות על מידה גישורית.  
 אין לשעות כל שינוש בהכרזת זו או בהיותה  
 הגורסם בה ללא אישור בכתב מהמתכנן.

מקרא:

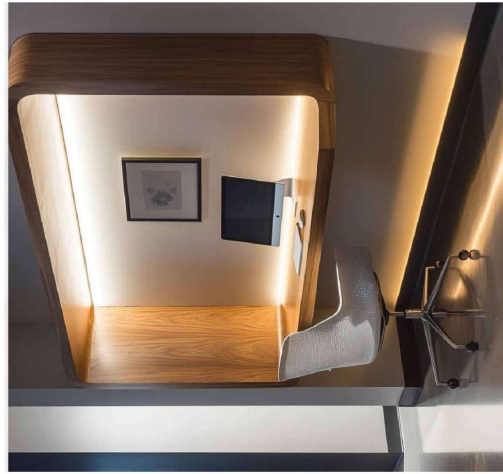
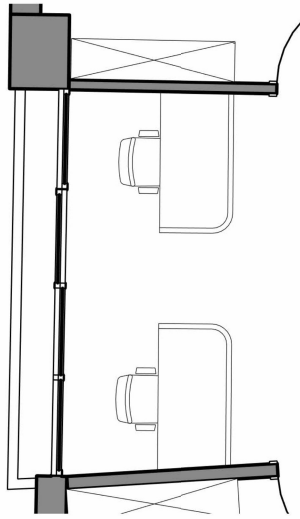
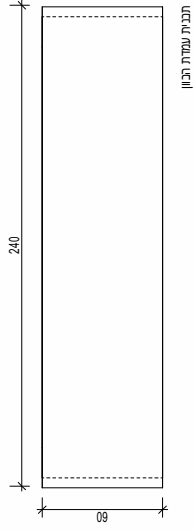
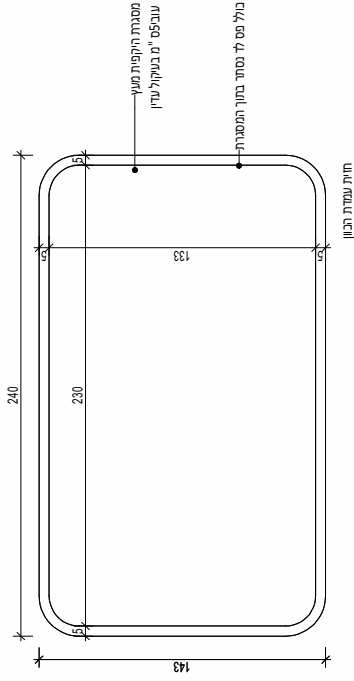
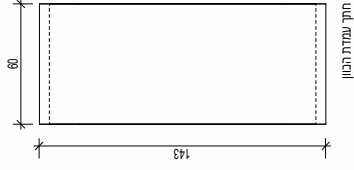
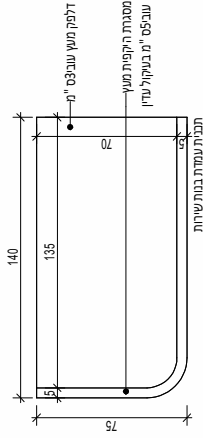
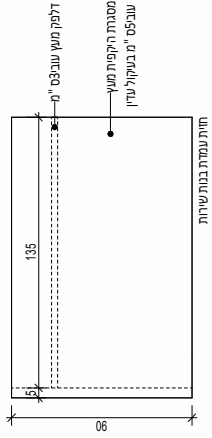
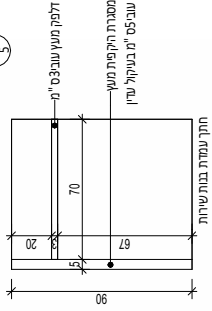

תמונה להמשה בלבד

משרד הקליטה

מרחב ת"א

דלפקים קומה 1

שם המתכנן: ענת צדיק

שם התוכן: MK-01

תאריך עדכון: 12.11.24

קני"מ: As indicated



רח' עתיר יודן, תל אביב  
 072-2902187  
 einat.cadavid@avivmg.com

לראשון  למכר  לביצוע



המבט איננו לדיקום המכונה והמאמץ  
 במקום אל המבט לכדי את כל המידות ולחידע  
 למתכנן לפני המאמץ על כל שטח או התאמה.  
 אין לקבוע מידות על מידה גישה.  
 \* אין לשנות כל שימוש בתוכנית זו או בהיוטת  
 הגולשים בה ללא אישור בכתב מהמתכנן.

מקרא:

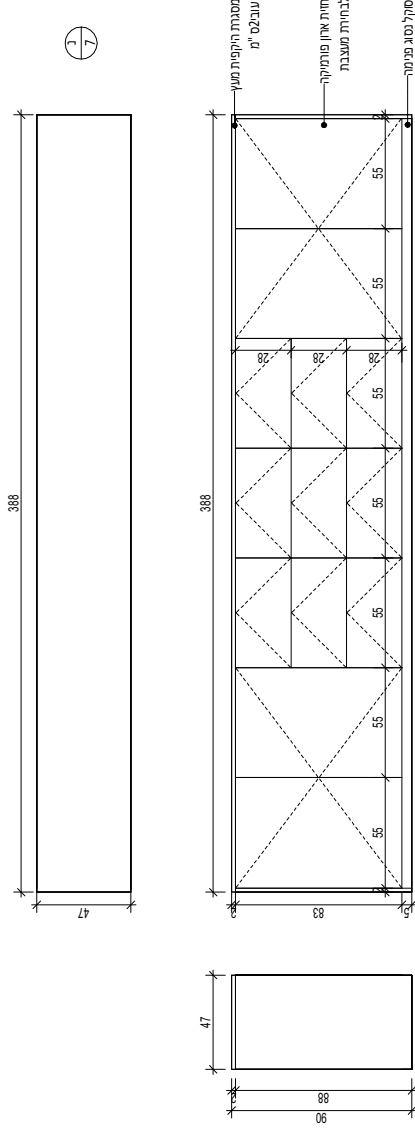

אורות מסבחה

## משרד הקליטה

## מרחב ת"א

## מזכירות

שם המתכנן:	ענת צדיק
שם התוכן:	MK-01
תאריך עדכון:	12.11.24
ק"מ:	As indicated



רח' שער ירושלים 101  
 0732390218  
 einat.cadid@avivmg.com

לאישור •  
 למכר •  
 לביצוע

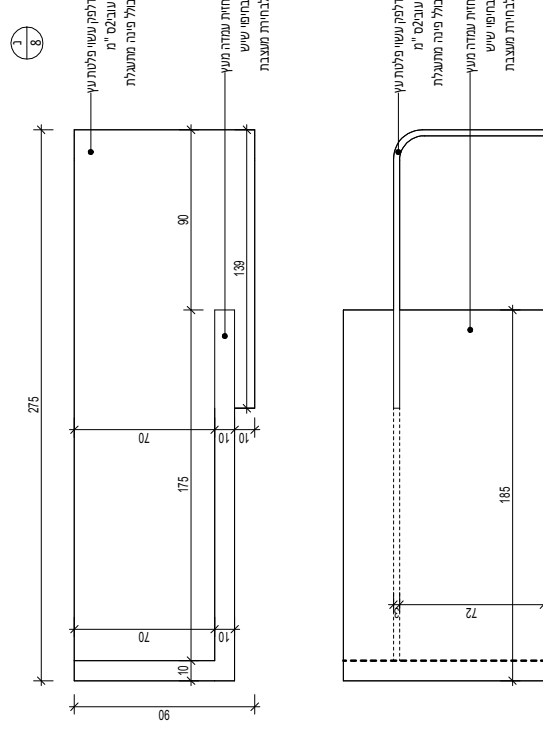

דלקת מסבחה



תמונה לתושיה בלבד



היבט אישי, לדיכוי התכונות והתאמתן  
 במקום על המבט לכדי אתר הידוע ולחידו  
 למתכנן לפני הבאתו על כל שטח או תחומי  
 "או לקבוע מידות ע"י מדידה/משטחים.  
 \* או לשנות כל שימוש בתוכנית זו או בהיות  
 המוסד בה ללא אישור בדרך המתמכרת.

מקרא:

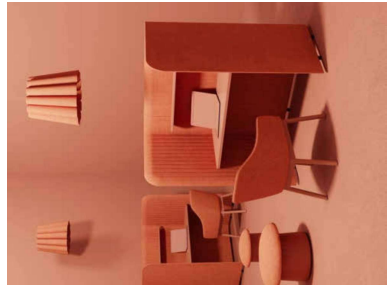
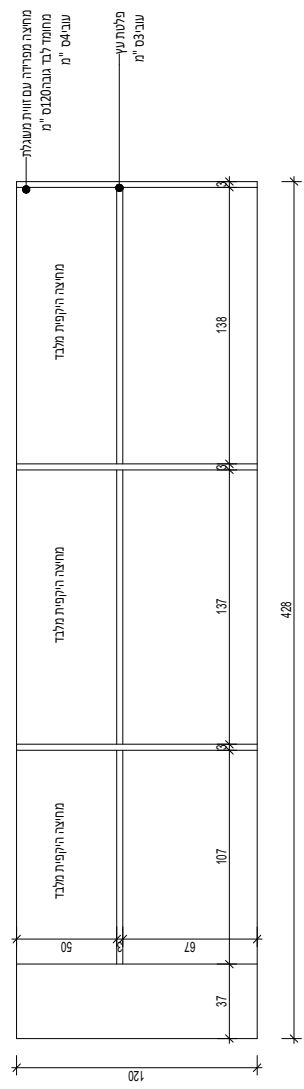
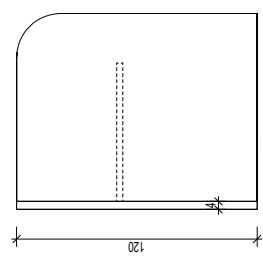
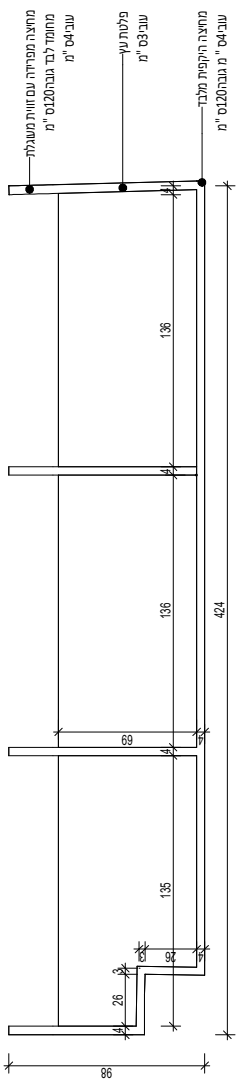

תמונה לדמיון בלבד

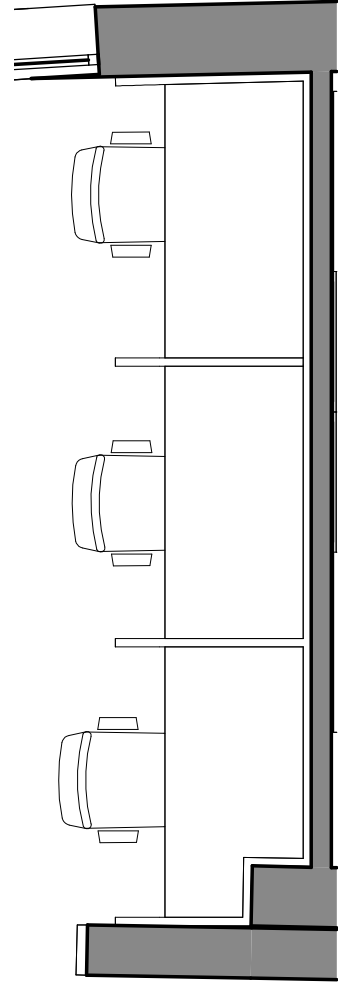

דלפק סטודנטים

מרחב ת"א

משרד הקליטה

- לאישור
- למכרז
- לביצוע

**AVIV**  
 MANAGEMENT & CONSULTING FACILITIES  
 ח' עתיר ירושלים - סניף  
 073-2902187  
 elinat.taddei@avivmg.com

שם המותג: שם התוכן: MK-01

שם המותג: שם התוכן: 12.11.24

שם המותג: שם התוכן: 1 : 25

שם המותג: שם התוכן: עינת צדיק



\*המבט איננו לדיקום התכנית והתאמתן  
במסגרת המבט לבדו, אלא כלי הסיוע והליווי  
למתכנן לפני הביצוע, על כל שטח או תחומה.  
\* אין לקבוע מידות על מידה גישורית.  
\* אין לשנות כל שינוש בהכנת זו או בהיושג  
הגולשם בו ללא אישור בכתב מהמתכנן.

מקרא:

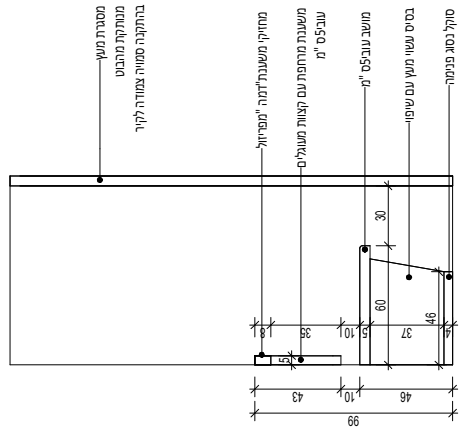
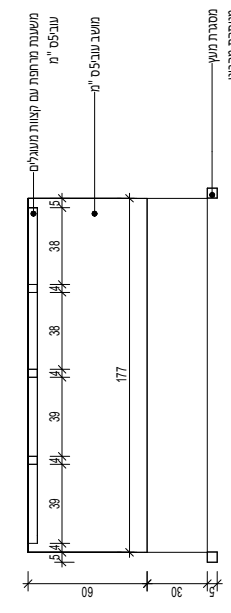
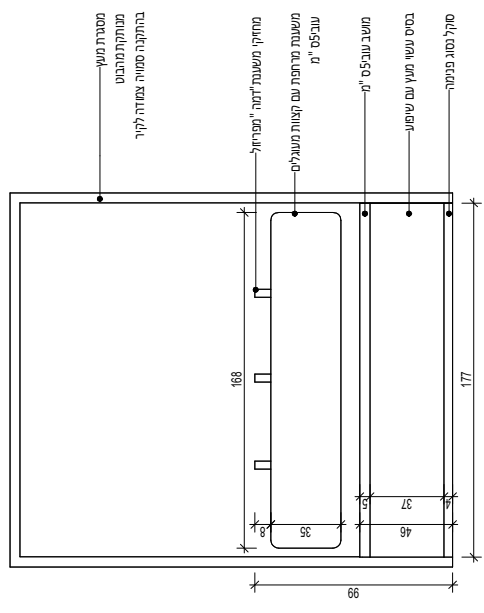

תמונה לרשתשה גלבו

## משרד הקליטה

## מרחב ת"א

## בוט ויחיד קומה 2

שם המתכנן:	ענת צדיק
שם התוכנית:	MK-01
תאריך עדכון:	12.11.24
קב"מ:	1 : 25

**AVIV**  
MANAGEMENT & CONSULTING  
רח' עתיר יתוב, נמל סניף - סניף  
073-2902187  
ehat.cadid@avivmg.com



הימנעו איתנו לדיקור התכנון והתאמתו  
 במקום אל המבט לכפר את כל הפרטים ולתווך  
 לתכנון לפני הבאתו על כל שטח או התאמה.  
 \* אין לקבוע מידות על מידה גישה.  
 \* אין לשנות כל שינוש בהכנתו או בהיושם  
 הכוללם בו ללא אישור בכתב מהמתכנן.

מקרא:

# משרד הקליטה

## מרחב ת"א

### מטבחון קומה 2

שם המתכנן:	ענת צדיק
שם התוכן:	MK-01
תאריך עדכון:	12.11.24
ק"מ:	1 : 25

**AVIV**  
 MANAGEMENT & CONSULTING LTD.  
 ח' עתיר יתד, תל אביב - סניף  
 073-2902187  
 einat.cadid@avivmg.com

לאישור •  
 למכר •  
 לביצוע

